



# Color LaserJet Pro MFP M278-M281

## Podręcznik użytkownika



[www.hp.com/support/ljM278MFP](http://www.hp.com/support/ljM278MFP)





Color LaserJet Pro MFP M278-M281

Podręcznik użytkownika

## **Prawa autorskie i licencja**

© Copyright 2017 HP Development Company, L.P.

Powielanie, adaptacja lub tłumaczenie bez wcześniejszej pisemnej zgody jest zabronione, z wyjątkiem przypadków dozwolonych przez prawo autorskie.

Przedstawione tu informacje mogą ulec zmianie bez wcześniejszego powiadomienia.

Jedynymi gwarancjami na produkty i usługi firmy HP są gwarancje wyrażone w formie oświadczeń dołączonych do tych produktów i usług. Żaden zapis w niniejszym dokumencie nie może być interpretowany jako gwarancja dodatkowa. Firma HP nie ponowi żadnej odpowiedzialności za jakiegokolwiek braki techniczne lub błędy redakcyjne w niniejszym dokumencie.

Edition 1, 10/2017

## **Znaki handlowe**

Adobe®, Adobe Photoshop®, Acrobat® i PostScript® są znakami towarowymi firmy Adobe Systems Incorporated.

Apple i logo Apple są znakami towarowymi firmy Apple Inc. zastrzeżonymi w Stanach Zjednoczonych i innych krajach.

OS X jest znakiem towarowym firmy Apple Inc. zarejestrowanym w Stanach Zjednoczonych i innych krajach/regionach.

AirPrint jest znakiem towarowym firmy Apple Inc. zarejestrowanym w Stanach Zjednoczonych i innych krajach/regionach.

iPad jest znakiem towarowym firmy Apple Inc. zarejestrowanym w Stanach Zjednoczonych i innych krajach/regionach.

iPod jest znakiem towarowym firmy Apple Inc. zarejestrowanym w Stanach Zjednoczonych i innych krajach/regionach.

iPhone jest znakiem towarowym firmy Apple Inc. zarejestrowanym w Stanach Zjednoczonych i innych krajach/regionach.

Microsoft®, Windows®, Windows® XP i Windows Vista® są znakami towarowymi firmy Microsoft Corporation zastrzeżonymi w Stanach Zjednoczonych.

UNIX® jest zastrzeżonym znakiem towarowym organizacji The Open Group.

---

# Spis treści

<b>1 Przegląd drukarki .....</b>	<b>1</b>
Widoki drukarki .....	2
Widok drukarki z przodu .....	2
Widok drukarki z tyłu .....	3
Widok panelu sterowania .....	4
Układ ekranu głównego .....	5
Korzystanie z dotykowego panelu sterowania .....	6
Dane techniczne drukarki .....	7
Dane techniczne .....	7
Obsługiwane systemy operacyjne .....	7
Rozwiązania do druku mobilnego .....	9
Wymiary drukarki .....	10
Zużycie energii, parametry elektryczne i poziom głośności .....	11
Zakres środowiska pracy .....	11
Konfiguracja drukarki i instalacja oprogramowania .....	12
<b>2 Podajniki papieru .....</b>	<b>13</b>
Wprowadzenie .....	14
Włóż papier do otworu na pojedyncze arkusze (podajnik 1) .....	15
Wprowadzenie .....	15
Orientacja papieru w podajniku 1 .....	15
Wkładanie papieru do podajnika 2 .....	17
Wprowadzenie .....	17
Orientacja papieru w podajniku 2 .....	19
Ładowanie i drukowanie na kopertach .....	21
Wprowadzenie .....	21
Drukowanie na kopertach .....	21
Orientacja kopert .....	22
Ładowanie kopert i drukowanie na nich .....	23
Wprowadzenie .....	23
Podawanie ręczne etykiet .....	23
Orientacja etykiety .....	24

<b>3 Materiały eksploatacyjne, akcesoria i podzespoły .....</b>	<b>25</b>
Zamawianie materiałów eksploatacyjnych, akcesoriów i części zamiennych .....	26
Zamawianie .....	26
Materiały eksploatacyjne i akcesoria .....	26
Części do samodzielnej naprawy przez klienta .....	27
Wymiana kaset z tonerem .....	28
Wprowadzenie .....	28
Wymywanie i wymiana kaset tonera .....	30
<b>4 Drukowanie .....</b>	<b>33</b>
Zadania drukowania w systemie Windows .....	34
Sposób skanowania (Windows) .....	34
Automatyczne drukowanie po obu stronach (Windows) .....	35
Ręczne drukowanie po obu stronach (Windows) .....	35
Drukowanie wielu stron na jednym arkuszu (Windows) .....	37
Wybór rodzaju papieru (Windows) .....	37
Zadania drukowania (Mac OS X) .....	38
Sposób drukowania (OS X) .....	38
Automatyczne drukowanie na obu stronach (OS X) .....	38
Ręczne drukowanie na obu stronach (OS X) .....	38
Drukowanie wielu stron na jednym arkuszu (OS X) .....	39
Wybór rodzaju papieru (OS X) .....	39
Drukowanie dla urządzeń przenośnych .....	40
Wprowadzenie .....	40
Wi-Fi Direct (tylko modele z obsługą sieci bezprzewodowej) .....	40
Włączanie i wyłączanie funkcji Wi-Fi Direct .....	41
Zmiana nazwy Wi-Fi Direct drukarki .....	42
HP ePrint za pośrednictwem poczty e-mail .....	42
oprogramowanie HP ePrint .....	43
AirPrint .....	43
Wbudowane rozwiązanie druku w systemie Android .....	44
Drukowanie z urządzenia USB .....	45
Wprowadzenie .....	45
Krok 1: Uzyskaj dostęp do plików USB w drukarce .....	45
Krok 2: Drukowanie dokumentów z USB .....	45
Opcja 1: Drukowanie dokumentów .....	45
Opcja 2: Drukowanie zdjęć .....	46

<b>5 Kopiuj .....</b>	<b>47</b>
Kopiowanie .....	48
Kopiowanie po obu stronach (dwustronne) .....	49
Automatyczne kopiowanie obu stron .....	49
Ręczne kopiowanie po obu stronach .....	49
<b>6 Skanuj .....</b>	<b>51</b>
Skanowanie za pomocą oprogramowania HP Scan (system Windows) .....	52
Skanowanie za pomocą oprogramowania HP Easy Scan (OS X) .....	53
Konfiguracja funkcji Skanuj do poczty e-mail .....	54
Wprowadzenie .....	54
Zanim zaczniesz .....	54
Metoda nr 1: Korzystanie z kreatora funkcji Skanuj do wiadomości e-mail (Windows) .....	54
Metoda 2: Skonfiguruj funkcję Skanuj do wiadomości e-mail za pomocą Wbudowanego serwera sieciowego HP .....	56
Krok 1: Otwórz wbudowany serwer internetowy HP (EWS) .....	56
Krok 2: Konfiguracja funkcji skanowania do wiadomości e-mail .....	56
Krok 3: Dodawanie kontaktów do książki adresowej poczty e-mail .....	58
Krok czwarty: Konfiguracja domyślnych opcji poczty e-mail .....	58
Konfiguracja funkcji skanowania do folderu sieciowego .....	60
Wprowadzenie .....	60
Zanim zaczniesz .....	60
Metoda nr 1: Korzystanie z Kreatora skanowania do folderu sieciowego (Windows) .....	60
Metoda 2: Konfiguracja funkcji skanowania do folderu sieciowego z użyciem wbudowanego serwera internetowego HP .....	62
Krok 1: Otwórz wbudowany serwer internetowy HP (EWS) .....	62
Krok 2: Konfiguracja funkcji skanowania do folderu sieciowego .....	63
Skanowanie na dysk flash USB .....	65
Skanowanie do wiadomości e-mail .....	66
Skanowanie, by zapisać folderze sieciowym .....	67
Dodatkowe zadania skanowania .....	68
<b>7 Faksowanie .....</b>	<b>69</b>
Konfiguracja wysyłania i odbierania faksów .....	70
Przed rozpoczęciem .....	70
Krok 1: Określenie typu połączenia telefonicznego .....	70
Krok 2: Skonfigurowanie faksu .....	71
Dedykowana linia telefoniczna .....	71
Wspólna linia głosowa/faksowa .....	72
Wspólna linia głosowa/faksowa z automatem zgłoszeniowym .....	73
Krok 3: Skonfigurowanie ustawienia godziny, daty i nagłówek faksu .....	75

Kreator konfiguracji faksu HP .....	75
Panel sterowania drukarki .....	75
Wbudowany serwer internetowy (EWS) HP i Przybornik urządzeń HP (Windows) .....	76
Krok 4: Uruchom test faksu .....	77
Wysyłanie faksu .....	78
Faksowanie za pomocą skanera płaskiego .....	78
Wysyłanie faksów z podajnika dokumentów .....	79
Korzystanie z kodów szybkiego wybierania i kodów wybierania grupowego .....	79
Wysyłanie faksu za pomocą oprogramowania .....	80
Wysyłanie faksu z aplikacji innych firm, takich jak program Microsoft Word .....	80
<b>8 Zarządzanie drukarką .....</b>	<b>81</b>
Korzystanie z aplikacji Usługi sieciowe HP (tylko modele z ekranem dotykowym) .....	82
Zmiana typu połączenia drukarki (Windows) .....	83
Zaawansowana konfiguracja przy użyciu wbudowanego serwera internetowego HP (EWS) oraz Przybornika urządzeń HP (Windows) .....	84
Konfigurowanie ustawień sieci IP .....	88
Wprowadzenie .....	88
Oświadczenie dotyczące udostępniania drukarki .....	88
Wyświetlanie lub zmiana ustawień sieciowych .....	88
Zmiana nazwy drukarki w sieci .....	88
Ręczna konfiguracja parametrów TCP/IP IPv4 z panelu sterowania urządzenia .....	89
Funkcje zabezpieczające drukarkę .....	90
Wprowadzenie .....	90
Przypisywanie lub zmiana hasła do urządzenia za pomocą wbudowanego serwera internetowego HP .....	90
Ustawienia oszczędzania energii .....	91
Wprowadzenie .....	91
Drukowanie przy użyciu ustawienia EconoMode .....	91
Skonfiguruj ustawienie Tryb uśpienia/automatyczne wyłączenie po okresie bezczynności .....	91
Ustawianie opóźnienia wyłączenia po okresie bezczynności i konfiguracja urządzenia tak, aby zużywało 1 W mocy lub mniej .....	92
Ustawienie opóźnienia wyłączenia .....	92
HP Web Jetadmin .....	93
Aktualizacja oprogramowania sprzętowego .....	94
Metoda 1: Aktualizacja oprogramowania sprzętowego przy użyciu panelu sterowania .....	94
Metoda 2: Aktualizacja oprogramowania sprzętowego przy użyciu Narzędzia aktualizacji oprogramowania sprzętowego .....	94
<b>9 Rozwiązywanie problemów .....</b>	<b>97</b>
Obsługa klienta .....	98



System pomocy panelu sterowania .....	99
Przywracanie domyślnych ustawień fabrycznych .....	100
Na panelu sterowania drukarki wyświetlany jest komunikat „Niski poziom tuszu w kasecie” lub „Bardzo niski poziom tuszu w kasecie” .....	101
Zmiana ustawień „Niski poziom tuszu w kasecie” .....	101
Drukarki z funkcją faksu .....	101
Zamawianie materiałów eksploatacyjnych .....	102
Drukarka nie pobiera papieru lub podaje go nieprawidłowo. ....	103
Wprowadzenie .....	103
Urządzenie nie pobiera papieru .....	103
Urządzenie pobiera kilka arkuszy papieru .....	103
Podajnik dokumentów zacina się, marszczy papier lub pobiera na raz więcej arkuszy papieru .....	103
Usuwanie zacięć papieru .....	105
Wprowadzenie .....	105
Miejsca zacina się papieru .....	105
Czy masz do czynienia z częstymi lub powtarzającymi się zacięciami papieru? .....	106
Usuwanie zaciętego papieru z podajnika dokumentów .....	106
Usuwanie zaciętego papieru z otworu na pojedyncze arkusze (podajnik 1) .....	109
Usuwanie zaciętego papieru z podajnika 2 .....	111
Usuwanie zaciętego papieru z obszaru tylnych drzwiczek i utrwalacza .....	113
Usuwanie zacięć w duplikserze (tylko modele z funkcją drukowania dwustronnego) .....	115
Usuwanie zaciętego papieru z pojemnika wyjściowego .....	117
Poprawianie jakości druku .....	119
Wprowadzenie .....	119
Aktualizowanie oprogramowania sprzętowego drukarki .....	120
Drukowanie dokumentu z innego programu .....	120
Sprawdzanie ustawienia typu papieru dla zlecenia druku .....	120
Sprawdź ustawienia rodzaju papieru w drukarce .....	120
Sprawdzenie ustawienia rodzaju papieru (Windows) .....	120
Sprawdzanie ustawienia rodzaju papieru (OS X) .....	120
Sprawdzanie stanu wkładu z tonerem .....	121
Drukowanie strony czyszczącej .....	121
Wzrokowo poszukaj jakichkolwiek uszkodzeń kasety z tonerem lub kaset. ....	122
Sprawdzenie papieru i środowiska drukowania .....	122
Krok 1: Należy używać tylko papieru zgodnego ze specyfikacjami firmy HP .....	122
Krok 2: Sprawdzanie środowiska pracy .....	122
Krok 3: Ustawianie wyrównania poszczególnych podajników papieru .....	123
Używanie innego sterownika druku .....	123
Sprawdź ustawienia trybu EconoMode .....	124
Dostosowywanie gęstości druku .....	124
Kalibrowanie drukarki w celu wyrównania kolorów .....	125

Regulacja ustawień kolorów (Windows) .....	125
Wydrukowanie i interpretacja strony jakości druku .....	126
Rozwiązywanie problemów z jakością obrazów .....	127
Wprowadzenie .....	127
Rozwiązywanie problemów z jakością obrazów .....	127
Poprawienie jakości skanowanych i kopiowanych obrazów .....	136
Wprowadzenie .....	136
Sprawdzanie czystości szyby skanera (kurz i smugi) .....	136
Eliminowanie linii i smug podczas korzystania z podajnika dokumentów .....	137
Sprawdzenie ustawień papieru .....	137
Sprawdzanie ustawień regulacji obrazu .....	137
Optymalizacja dla tekstu lub obrazów .....	138
Sprawdzenie rozdzielczości skanera i ustawień kolorów w komputerze .....	138
Wskazówki dotyczące rozdzielczości i kolorów .....	138
Kolor .....	139
Kopiowanie od krawędzi do krawędzi .....	139
Czyszczenie rolek pobierających i wkładki rozdzielającej w podajniku dokumentów .....	140
Poprawianie jakości obrazu faksu .....	141
Wprowadzenie .....	141
Sprawdzanie czystości szyby skanera (kurz i smugi) .....	141
Sprawdzenie ustawienia rozdzielczości faksów wysyłanych .....	142
Sprawdzanie ustawień poprawiania błędów .....	142
Sprawdzenie ustawienia dopasowania do strony .....	142
Czyszczenie rolek pobierających i wkładki rozdzielającej w podajniku dokumentów .....	142
Wysłanie do innego urządzenia faksowego .....	144
Sprawdzenie urządzenia faksowego nadawcy .....	144
Rozwiązywanie problemów z siecią przewodową .....	145
Wprowadzenie .....	145
Złe połączenie fizyczne .....	145
Komputer nie może skomunikować się z drukarką .....	145
Drukarka korzysta z nieodpowiednich ustawień łącza i duplexu dla komunikacji z siecią .....	146
Nowe programy mogły spowodować problemy ze zgodnością .....	146
Komputer lub stacja robocza mogą być błędnie skonfigurowane .....	146
Drukarka została wyłączona lub inne ustawienia sieci są błędne .....	146
Rozwiązywanie problemów z siecią bezprzewodową .....	147
Wprowadzenie .....	147
Lista kontrolna konfiguracji łączności bezprzewodowej .....	147
Po skonfigurowaniu łączności bezprzewodowej drukarka nie drukuje .....	148
Drukarka nie drukuje, a na komputerze jest zainstalowane zewnętrzne oprogramowanie zapory .	148
Po zmianie miejsca routera bezprzewodowego lub drukarki połączenie bezprzewodowe nie działa .....	148

Nie można podłączyć większej liczby komputerów do drukarki bezprzewodowej .....	149
Drukarka bezprzewodowa traci łączność po podłączeniu do sieci VPN .....	149
Sieci nie ma na liście sieci bezprzewodowych .....	149
Sieć bezprzewodowa nie działa .....	149
Przeprowadzanie testu diagnostycznego sieci bezprzewodowej .....	150
Ograniczanie zakłóceń w sieci bezprzewodowej .....	150
Rozwiązywanie problemów z faksem .....	151
Wprowadzenie .....	151
Lista kontrolna rozwiązywania problemów z faksem .....	151
Rozwiązywanie ogólnych problemów z faksowaniem .....	152
Wolne wysyłanie faksów .....	152
Niska jakość faksu .....	153
Faksy są obcięte lub drukowane na dwóch stronach .....	154

<b>Indeks .....</b>	<b>155</b>
---------------------	------------



---

# 1 Przegląd drukarki

- [Widoki drukarki](#)
- [Dane techniczne drukarki](#)
- [Konfiguracja drukarki i instalacja oprogramowania](#)

## Informacje dodatkowe:

Poniższe informacje są poprawne w chwili publikacji. Aktualne informacje można znaleźć na stronach [www.hp.com/support/ljM278MFP](http://www.hp.com/support/ljM278MFP).

Pełne wsparcie HP dla drukarki obejmuje następujące informacje:

- Instalacja i konfiguracja
- Nauka i użytkowanie
- Rozwiązywanie problemów
- Pobierz aktualizacje programów i oprogramowania sprzętowego
- Dołączanie do forów pomocy technicznej
- Znajdowanie informacji o gwarancji i przepisach

## Widoki drukarki

- [Widok drukarki z przodu](#)
- [Widok drukarki z tyłu](#)
- [Widok panelu sterowania](#)

### Widok drukarki z przodu

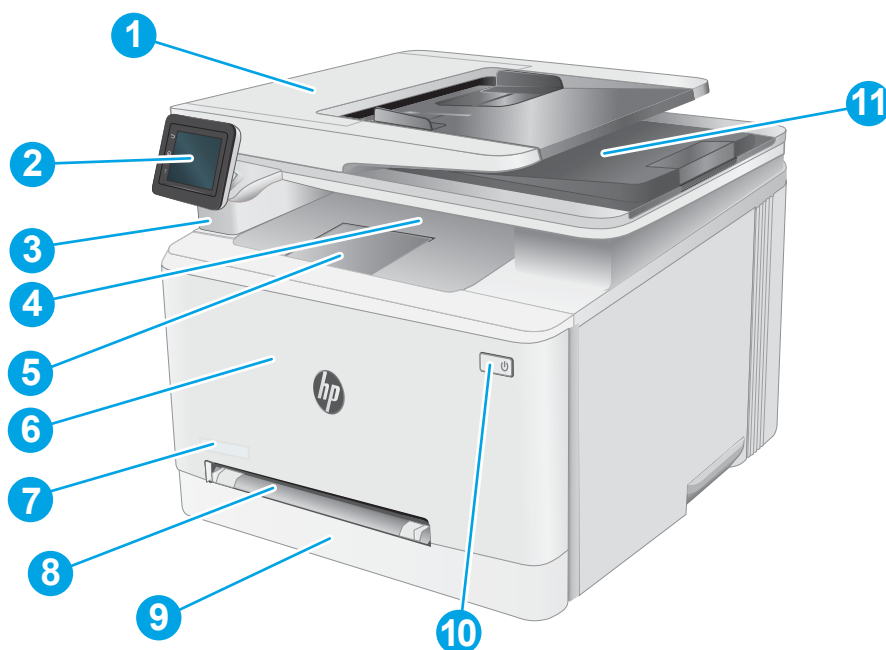

1	Podajnik dokumentów
2	Panel sterowania z kolorowym wyświetlaczem dotykowym
3	Port USB (do drukowania i skanowania bez komputera)
4	Pojemnik wyjściowy
5	Przedłużenie pojemnika wyjściowego
6	Przednie drzwiczki (dostęp do kaset z tonerem)
7	Nazwa modelu
8	Priorytetowy otwór na pojedyncze arkusze (podajnik 1)
9	Główny podajnik (podajnik 2)
10	Przycisk zasilania
11	Skaner

## Widok drukarki z tyłu

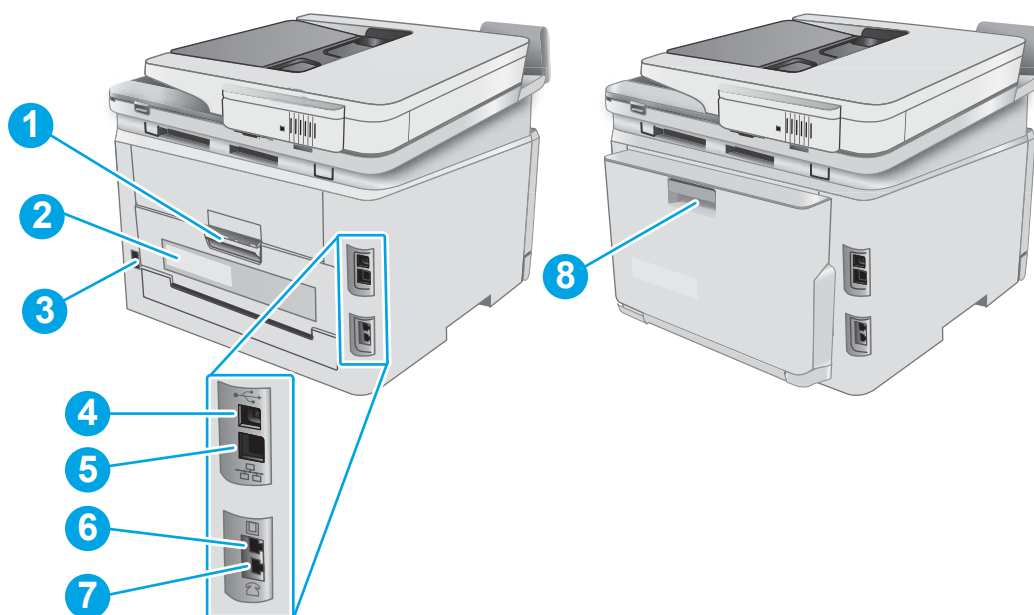

1	Tylne drzwiczki (dostęp do usuwania zacięć)
2	Etykieta z numerem seryjnym oraz numerem produktu
3	Połączenie zasilania
4	Port USB
5	Port Ethernet
6	Port „faks” do podłączania linii telefoniczno-faksowej do drukarki (tylko modele z faksem)
7	Wyjście „telefon” do podłączania telefonu wewnętrznego, automatycznej sekretarki lub innych urządzeń (tylko modele z faksem)
8	Duplekser (tylko modele z funkcją drukowania dwustronnego)

## Widok panelu sterowania

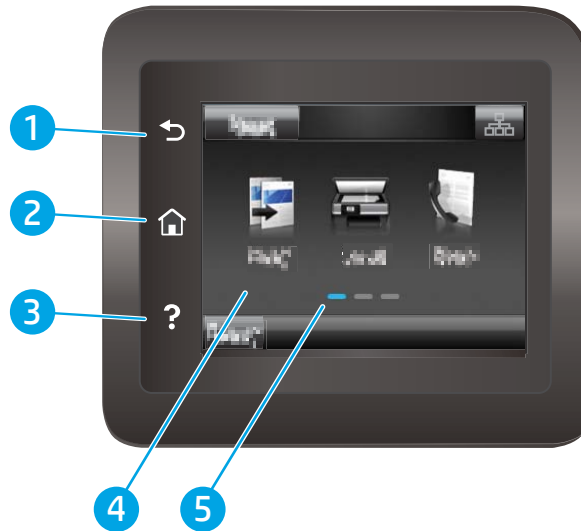

1	Przycisk przechodzenia wstecz ↶	Powrót do poprzedniego ekranu.
2	Przycisk Ekran główny 🏠	Dostęp do ekranu głównego.
3	Przycisk Pomoc ❓	Dostęp do systemu pomocy Panelu sterowania.
4	Kolorowy ekran dotykowy	Dostęp do menu, animacji pomocniczych oraz informacji o drukarce.
5	Wskaźnik ekranowy strony głównej	Informacja o ekranie głównym wyświetlanym aktualnie w panelu sterowania.

 **UWAGA:** Pomimo że panel sterowania nie jest wyposażony w standardowy przycisk **Cancel** (Anuluj), w trakcie realizacji wielu procesów na ekranie dotykowym drukarki jest wyświetlany przycisk **Cancel** (Anuluj). Umożliwia on użytkownikowi anulowanie procesu drukarki przed jego zakończeniem.











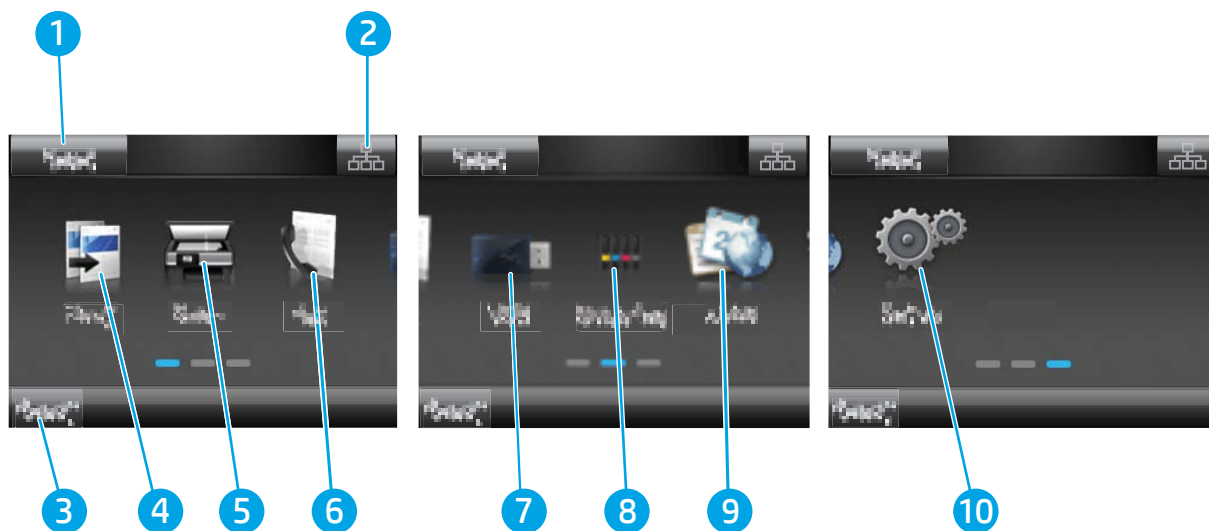

## Układ ekranu głównego

Z poziomu Ekranu głównego można uzyskać dostęp do funkcji drukarki. Na ekranie wyświetlany jest też aktualny status drukarki.

Aby w dowolnej chwili powrócić do ekranu głównego, należy nacisnąć przycisk Home (Ekran główny) na panelu sterowania drukarki.





 **UWAGA:** Funkcje wyświetlane na Ekranie głównym mogą się różnić w zależności od konfiguracji drukarki.

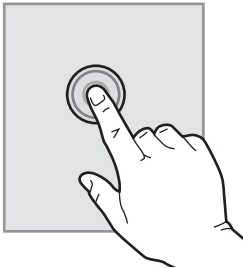

1	Przycisk <b>Reset</b>	Przycisk ten służy do resetowania tymczasowych ustawień zadań do wartości domyślnych.
2	Przycisk <b>Connection Information</b> (Informacje o połączeniu)	Dotknięcie tego przycisku powoduje wyświetlenie menu <b>Connection Information</b> (Informacje o połączeniu), które zawiera informacje o sieci. W zależności od typu sieci, do której podłączona jest drukarka, przycisk ten ma postać ikony sieci przewodowej  lub ikony sieci bezprzewodowej  .
3	Status drukarki	W obszarze tego ekranu są wyświetlane informacje dotyczące ogólnego stanu drukarki.
4	<b>Kopiuje</b> 	Dotknięcie tego przycisku aktywuje funkcję kopiowania.
5	<b>Skanuj</b> 	Dotknięcie tego przycisku otwiera menu funkcji skanowania: <ul style="list-style-type: none"><li>• Skanuj na dysk USB</li><li>• Skanuj do folderu sieciowego</li><li>• Skanowanie do wiadomości e-mail</li></ul>
6	<b>Faks</b> 	Dotknięcie tego przycisku aktywuje funkcję faksu.
7	Przycisk <b>USB</b> 	Dotknięcie tego przycisku otwiera menu <b>USB Flash Drive</b> (Napęd USB Flash).
8	Przycisk <b>Supplies</b>  (Materiały eksploatacyjne)	Dotknięcie tego przycisku powoduje wyświetlenie informacji o stanie materiałów eksploatacyjnych.
9	<b>Apps</b> 	Dotknięcie tego przycisku otwiera menu <b>Apps</b> (Aplikacje), które umożliwia drukowanie bezpośrednio z poziomu wybranych aplikacji sieci Web.
10	Przycisk <b>Setup</b>  (Konfiguracja)	Dotknięcie tego przycisku otwiera menu <b>Setup</b> (Konfiguracja).

## Korzystanie z dotykowego panelu sterowania

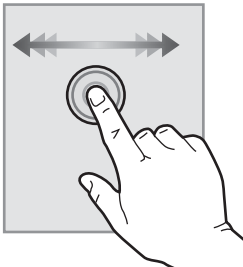
Dotykowy panel sterowania drukarki obsługuje się za pomocą poniższych czynności.

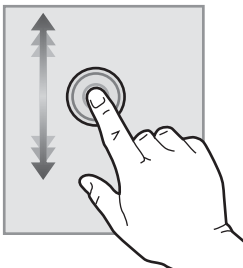
Czynność	Opis	Przykład
<b>Dotknięcie</b> 	Za pomocą dotyku można wybrać pozycję lub otworzyć menu. Podczas przewijania menu krótkie dotknięcie ekranu zatrzymuje przewijanie.	Dotknij przycisku <b>Setup</b>  (Konfiguracja), aby otworzyć menu <b>Setup</b> (Konfiguracja).
<b>Przesunięcie palcem</b> 	Dotknij ekranu, a następnie przesunij palcem w poziomie, aby przesunąć zawartość ekranu w bok.	Przesuń palcem po ekranie głównym, aby wyświetlić przycisk <b>Setup</b>  (Konfiguracja).
<b>Przewijanie</b> 	Dotknij ekranu, a następnie, nie podnosząc palca, przesunij nim w pionie, aby przesunąć ekran.	Przewiń zawartość menu <b>Setup</b> (Konfiguracja).

# Dane techniczne drukarki

 **WAŻNE:** Poniższe parametry techniczne są prawidłowe w momencie publikacji, ale mogą ulec zmianie. Dodatkowe informacje znajdziesz na stronie [www.hp.com/support/ljM278MFP](http://www.hp.com/support/ljM278MFP).

- [Dane techniczne](#)
- [Obsługiwane systemy operacyjne](#)
- [Rozwiązania do druku mobilnego](#)
- [Wymiary drukarki](#)
- [Zużycie energii, parametry elektryczne i poziom głośności](#)
- [Zakres środowiska pracy](#)

## Dane techniczne

Zobacz więcej informacji w sekcji [www.hp.com/support/ljM278MFP](http://www.hp.com/support/ljM278MFP).

## Obsługiwane systemy operacyjne

Poniższe informacje dotyczą sterowników druku PCL 6 danej drukarki dla systemu Windows i sterowników druku HP dla systemu OS X oraz do instalatora oprogramowania.

**System Windows:** W zależności od dostępnej wersji systemu Windows instalator oprogramowania instaluje sterownik druku HP PCL.6 w wersji 3, HP PCL 6 w wersji 3 lub HP PCL-6 w wersji 4 oraz, w przypadku korzystania z pełnej wersji instalatora, oprogramowanie opcjonalne. Pobierz sterownik druku HP PCL.6 w wersji 3, HP PCL 6 w wersji 3 lub HP PCL-6 w wersji 4 ze strony internetowej wsparcia technicznego dla drukarki: [www.hp.com/support/ljM278MFP](http://www.hp.com/support/ljM278MFP).

**System OS X:** Z tą drukarką działają komputery Mac. Pobierz aplikację HP Easy Start z [123.hp.com/LaserJet](http://123.hp.com/LaserJet) lub z witryny internetowej wsparcia drukarki, a następnie skorzystaj z aplikacji HP Easy Start, aby zainstalować sterownik druku HP. Instalator oprogramowania HP nie zawiera oprogramowania HP Easy Start.

1. Przejdź do strony [123.hp.com/LaserJet](http://123.hp.com/LaserJet).
2. Wykonaj odpowiednie kroki, aby pobrać oprogramowanie drukarki.

**Linux:** Aby uzyskać informacje i sterowniki druku dla systemu Linux, przejdź do strony [www.hp.com/go/linux](http://www.hp.com/go/linux).

**UNIX:** Aby uzyskać informacje i sterowniki druku dla systemu UNIX®, przejdź do strony [www.hp.com/go/unixmodelscripts](http://www.hp.com/go/unixmodelscripts).

**Tabela 1-1** Obsługiwane systemy operacyjne i sterowniki druku

System operacyjny	Zainstalowany sterownik druku (z oprogramowania w Internecie)	Uwagi
Windows® XP, dodatek SP3 (tylko wersja 32-bitowa)	Sterownik druku HP PCL.6 dla określonej drukarki jest instalowany w systemie operacyjnym w ramach pakietu oprogramowania.	Firma Microsoft zawiesiła ogólne wsparcie dla systemu Windows XP w kwietniu 2009 r. Firma HP będzie nadal zapewniać wsparcie dla systemu Windows XP, którego produkcja została zakończona. Niektóre funkcje sterownika drukarki nie są obsługiwane.

**Tabela 1-1 Obsługiwane systemy operacyjne i sterowniki druku (ciąg dalszy)**

System operacyjny	Zainstalowany sterownik druku (z oprogramowania w Internecie)	Uwagi
Windows Vista® w wersji 32-bitowej	Sterownik druku HP PCL.6 dla określonej drukarki jest instalowany w systemie operacyjnym w ramach pakietu oprogramowania.	Firma Microsoft zawiesiła ogólne wsparcie dla systemu Windows Vista w kwietniu 2012 r. Firma HP będzie nadal zapewniać wsparcie dla systemu Windows Vista, którego produkcja została zakończona. Niektóre funkcje sterownika drukarki nie są obsługiwane.
Windows 7, 32- i 64-bitowy	Sterownik druku HP PCL 6 dla określonej drukarki jest instalowany w systemie operacyjnym w ramach pakietu oprogramowania.	
Windows 8, 32- i 64-bitowy	Sterownik druku HP PCL 6 dla określonej drukarki jest instalowany w systemie operacyjnym w ramach pełnego pakietu oprogramowania.	Obsługę systemu Windows 8 RT zapewnia 32-bitowy sterownik Microsoft IN OS Version 4.
Windows 8.1, 32- i 64-bitowy	Sterownik druku HP PCL-6 V4 dla danej drukarki został zainstalowany w systemie operacyjnym w ramach pełnej instalacji oprogramowania.	Obsługę systemu Windows 8.1 RT zapewnia 32-bitowy sterownik Microsoft IN OS Version 4.
Windows 10, 32- i 64-bitowy	Sterownik druku HP PCL-6 V4 dla danej drukarki został zainstalowany w systemie operacyjnym w ramach pełnej instalacji oprogramowania.	
Windows Server 2008 z dodatkiem SP2 (wersja 32-bitowa)	Sterownik druku HP PCL.6 dla danej drukarki jest dostępny do pobrania ze strony internetowej wsparcia technicznego dla drukarki. Pobierz sterownik, a następnie skorzystaj z narzędzia Microsoft Dodaj drukarkę, aby go zainstalować.	Firma Microsoft zawiesiła ogólne wsparcie dla systemu Windows Server 2008 w styczniu 2015 r. Firma HP dołoży starań, aby zapewnić pomoc techniczną dla systemu Server 2008, który został wycofany ze sprzedaży. Niektóre funkcje sterownika drukarki nie są obsługiwane.
Windows Server 2008 z dodatkiem SP2 (wersja 64-bitowa)	Sterownik druku HP PCL 6 dla danej drukarki jest dostępny do pobrania ze strony internetowej wsparcia technicznego dla drukarki. Pobierz sterownik, a następnie skorzystaj z narzędzia Microsoft Dodaj drukarkę, aby go zainstalować.	Firma Microsoft zawiesiła ogólne wsparcie dla systemu Windows Server 2008 w styczniu 2015 r. Firma HP dołoży starań, aby zapewnić pomoc techniczną dla systemu Server 2008, który został wycofany ze sprzedaży.
64-bitowy system Windows Server 2008 R2 z dodatkiem SP1	Sterownik druku HP PCL 6 dla określonej drukarki jest instalowany w systemie operacyjnym w ramach pełnego pakietu oprogramowania.	
Windows Server 2012 (wersja 64-bitowa)	Sterownik druku HP PCL 6 dla określonej drukarki jest instalowany w systemie operacyjnym w ramach pełnego pakietu oprogramowania.	
Windows Server 2012 z dodatkiem R2 (wersja 64-bitowa)	Sterownik druku HP PCL-6 dla określonej drukarki jest instalowany w systemie operacyjnym w ramach pełnego pakietu oprogramowania.	

**Tabela 1-1** Obsługiwane systemy operacyjne i sterowniki druku (ciąg dalszy)

System operacyjny	Zainstalowany sterownik druku (z oprogramowania w Internecie)	Uwagi
Windows 10 Server (Server 2016), 32- i 64-bitowy	Sterownik druku HP PCL-6 dla określonej drukarki jest instalowany w systemie operacyjnym w ramach pełnego pakietu oprogramowania.	
OS X 10.10 Yosemite, OS X 10.11 El Capitan, OS X 10.12 Sierra	Aby zainstalować sterownik druku, pobierz aplikację HP Easy Start z <a href="http://123.hp.com/LaserJet">123.hp.com/LaserJet</a> . Wykonaj podane czynności, aby zainstalować oprogramowanie drukarki i sterownik druku.	

 **UWAGA:** Aktualną listę obsługiwanych systemów operacyjnych można znaleźć na stronie [www.hp.com/support/ljM278MFP](http://www.hp.com/support/ljM278MFP), gdzie znajdują się szczegółowe informacje wsparcia technicznego dla tej drukarki.

 **UWAGA:** Sterowniki HP UPD dla tej drukarki znajdują się na stronie internetowej [www.hp.com/go/upd](http://www.hp.com/go/upd). Kliknij łącza w obszarze **Dodatkowe informacje**.

**Tabela 1-2** Minimalne wymagania systemowe

System Windows	OS X:
<ul style="list-style-type: none"> <li>• Napęd CD-ROM lub DVD lub połączenie internetowe</li> <li>• Dedykowany port USB 1.1 lub 2.0 albo połączenie internetowe</li> <li>• 400 MB wolnego miejsca na dysku twardym</li> <li>• 1 GB pamięci RAM (system 32-bitowy) lub 2 GB pamięci RAM (system 64-bitowy)</li> </ul>	<ul style="list-style-type: none"> <li>• Połączenie internetowe</li> <li>• 1.5 GB wolnego miejsca na dysku twardym</li> </ul>

## Rozwiązania do druku mobilnego

Firma HP oferuje szereg rozwiązań mobilnych oraz w ramach usługi ePrint, ułatwiając drukowanie na drukarce HP z komputera przenośnego, tabletu, smartfonu lub innego urządzenia przenośnego. Aby wyświetlić pełną listę i dokonać najlepszego wyboru, przejdź do strony [www.hp.com/go/LaserJetMobilePrinting](http://www.hp.com/go/LaserJetMobilePrinting).

 **UWAGA:** Zaktualizuj oprogramowanie sprzętowe drukarki, aby upewnić się, że wszystkie możliwości drukowania z urządzeń przenośnych i za pośrednictwem aplikacji ePrint są obsługiwane.

- Wi-Fi Direct (tylko modele z obsługą sieci bezprzewodowej)
- HP ePrint via Email (wymaga włączenia usług HP Web Services oraz rejestracji drukarki za pośrednictwem serwisu HP Connected)
- Aplikacja HP ePrint (dostępna dla urządzeń z systemem Android i iOS oraz smartfonów Blackberry)
- Aplikacja HP All-in-One Remote dla urządzeń z systemami iOS i Android
- Oprogramowanie HP ePrint
- Google Cloud Print

- Oprogramowanie AirPrint
- Android Printing

## Wymiary drukarki

Rysunek 1-1 Wymiary modeli z serii nw

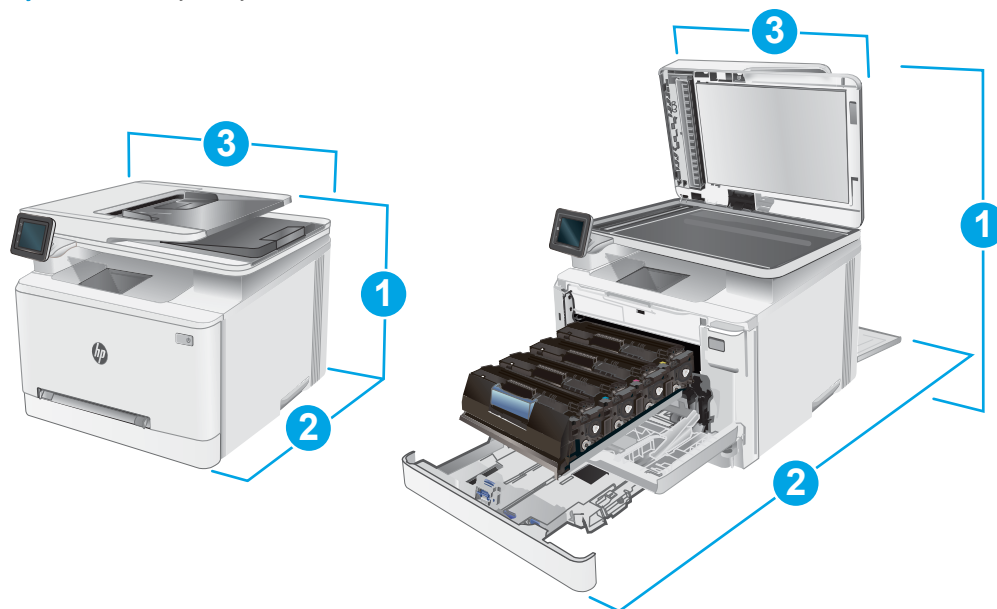

	Drukarka całkowicie zamknięta	Drukarka całkowicie otwarta
1. Wysokość	334,1 mm	590 mm
2. Głębokość	388,6 mm	855 mm
3. Szerokość	420 mm	453 mm
Waga (z kasetami)	18 kg	

Rysunek 1-2 Wymiary modeli fdn i fdw

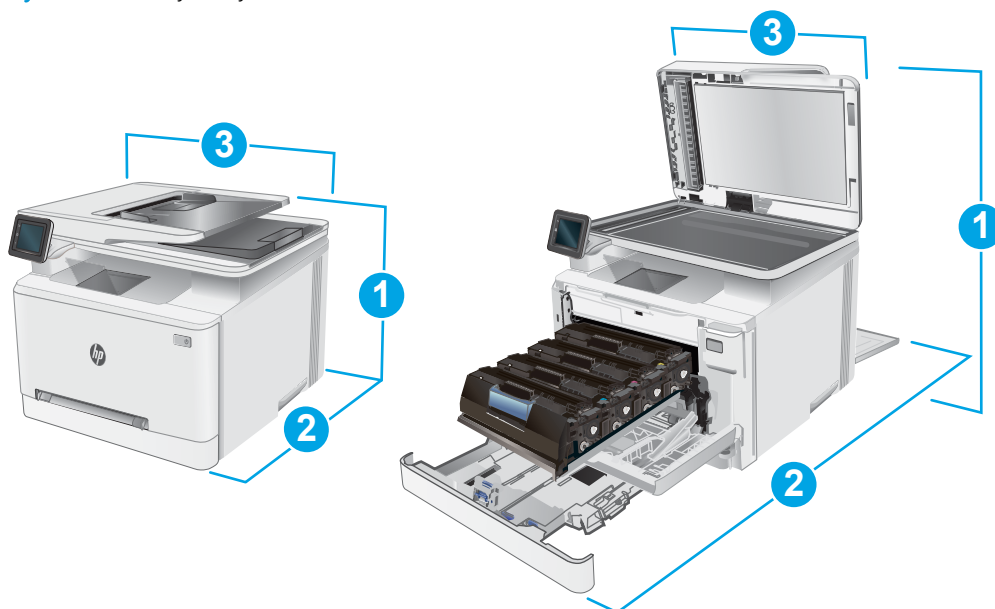

	Drukarka całkowicie zamknięta	Drukarka całkowicie otwarta
1. Wysokość	334,1 mm	590 mm
2. Głębokość	421,7 mm	1008 mm
3. Szerokość	420 mm	453 mm
Waga (z kasetami)	18,7 kg	

## Zużycie energii, parametry elektryczne i poziom głośności

Aktualne informacje można znaleźć pod adresem [www.hp.com/support/ljM278MFP](http://www.hp.com/support/ljM278MFP).

**! OSTROŻNIE:** Wymagania dotyczące zasilania zależą od kraju/rejonu, w którym drukarka została sprzedana. Nie wolno zmieniać napięcia roboczego. Spowoduje to uszkodzenie drukarki oraz unieważnienie gwarancji.

## Zakres środowiska pracy

Tabela 1-3 Zakres środowiska pracy

Środowisko	Zalecane	Dozwolone
Temperatura	17° do 25°C	Od 15 do 30°C
Wilgotność względna	od 30 do 70% wilgotności względnej	Od 10% do 80% (wilgotność względna)
Wysokość nad poziomem morza	Nie dotyczy	od 0 do 3048 m

## Konfiguracja drukarki i instalacja oprogramowania

Instrukcje dotyczące konfiguracji podstawowej zawiera plakat konfiguracji i podręczna instrukcja obsługi dołączona do drukarki. Dodatkowe instrukcje znaleźć można na stronie wsparcia technicznego HP.

Przejdź do [www.hp.com/support/ljM278MFP](http://www.hp.com/support/ljM278MFP), aby uzyskać pomoc HP dla używanej drukarki: Znajdź następujące wsparcie:

- Instalacja i konfiguracja
- Nauka i użytkowanie
- Rozwiązywanie problemów
- Pobierz aktualizacje oprogramowania i oprogramowania sprzętowego
- Dołączanie do forów pomocy technicznej
- Znajdowanie informacji o gwarancji i przepisach



---

## 2 Podajniki papieru

- [Wprowadzenie](#)
- [Włóż papier do otworu na pojedyncze arkusze \(podajnik 1\)](#)
- [Wkładanie papieru do podajnika 2](#)
- [Ładowanie i drukowanie na kopertach.](#)
- [Ładowanie kopert i drukowanie na nich](#)

### Informacje dodatkowe:

Poniższe informacje są poprawne w chwili publikacji. Aktualne informacje można znaleźć na stronach [www.hp.com/support/ljM278MFP](http://www.hp.com/support/ljM278MFP).

Pełne wsparcie HP dla drukarki obejmuje następujące informacje:

- Instalacja i konfiguracja
- Nauka i użytkowanie
- Rozwiązywanie problemów
- Pobierz aktualizacje programów i oprogramowania sprzętowego
- Dołączanie do forów pomocy technicznej
- Znajdowanie informacji o gwarancji i przepisach

## Wprowadzenie

---

 **OSTROŻNIE:** Nie należy rozsuwać więcej niż jednego podajnika papieru jednocześnie.

Nie należy używać podajnika papieru jako stopnia.

Podczas zamykania podajników papieru nie należy wkładać do nich rąk.

Podczas przenoszenia drukarki należy zamknąć wszystkie podajniki.

---

# Włóż papier do otworu na pojedyncze arkusze (podajnik 1)

## Wprowadzenie

Poniżej opisano sposób ładowania papieru do podajnika 1. Podajnik mieści 1 arkusz papieru, skorzystaj z niego, aby drukować dokumenty jednostronicowe, dokumenty wymagające różnych typów papieru oraz koperty.

 **UWAGA:** Aby uniknąć zacięć papieru:

- Nigdy nie dodawaj ani nie usuwaj papieru do/z podajnika podczas drukowania.
- Używaj papieru, który nie jest pognieciony, załamany ani zniszczony.

1. Przesuń papier w priorytetowym otworze na pojedyncze arkusze z prowadnicami skierowanymi na zewnątrz.

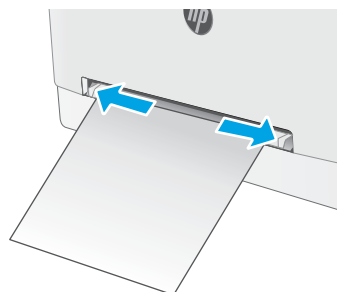

2. Umieść górną krawędź arkusza przy otworze i wyrównaj prowadnice boczne w taki sposób, aby delikatnie dotykały arkusza, nie wyginając go.

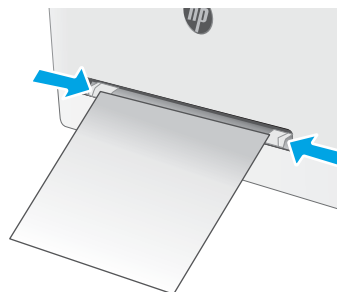

3. Włóż pojedynczy arkusz do otworu i przytrzymaj go. Drukarka częściowo pobierze arkusz. Informacje na temat ustawiania orientacji papieru znajdują się w części [Orientacja papieru w podajniku 1 na stronie 15](#).

**UWAGA:** W zależności od rozmiaru papieru konieczne może być podtrzymanie arkusza obiema rękami aż do jego wsunięcia do drukarki.

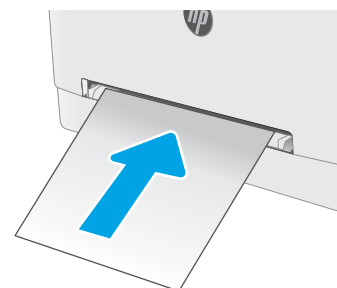

4. Na komputerze uruchom proces drukowania z poziomu aplikacji. Upewnij się, że w sterowniku jest ustawiony prawidłowy typ i rozmiar papieru zgodny z arkuszem drukowanym za pośrednictwem priorytetowego otworu drukowania pojedynczych arkuszy.

## Orientacja papieru w podajniku 1

W przypadku korzystania z papieru, który wymaga specjalnej orientacji, załaduj go zgodnie z informacjami zawartymi w poniższej tabeli.

Rodzaj papieru	Orientacja obrazu	Wyjście	Format papieru	Ładowanie papieru
Letterhead lub Preprinted	Pionowa  <b>UWAGA:</b> W podajniku 1 papier w formacie A5 można ustawić zarówno do wydruku pionowego, jak i poziomego.	Drukowanie jednostronne	Letter, Legal, Executive, Oficio (8,5 × 13), A4, A5, A6, B5 (JIS), B5 (ISO), Postcard #10, Japanese Postcard (Postcard (JIS)), Double Japan Postcard Rotated (Double Postcard (JIS))	Drukiem w górę  Górną krawędzią skierowaną do drukarki
		Drukowanie dwustronne		Drukiem w dół  Górną krawędzią skierowaną do drukarki
Dziurkowany	Pionowa  <b>UWAGA:</b> W podajniku 1 papier w formacie A5 można ustawić zarówno do wydruku pionowego, jak i poziomego.	Druk jednostronny lub dwustronny	Letter, Legal, Executive, Oficio (8,5 × 13), A4, A5, A6, B5 (JIS), B5 (ISO), Postcard #10, Japanese Postcard (Postcard (JIS)), Double Japan Postcard Rotated (Double Postcard (JIS))	Drukiem w górę  Otwory zwrócone ku lewej stronie drukarki



# Wkładanie papieru do podajnika 2

## Wprowadzenie

Poniżej opisano sposób ładowania papieru do podajnika 2. Ten podajnik mieści do 250 arkuszy papieru o gramaturze 75 g/m<sup>2</sup>.

 **UWAGA:** Aby uniknąć zacięć papieru:

- Nigdy nie dodawaj ani nie usuwaj papieru do/z podajnika podczas drukowania.
- Przed załadowaniem podajnika należy wyjąć cały papier z podajnika wejściowego i wyrównać stos.
- Podczas ładowania podajnika nie należy kartkować papieru.
- Używaj papieru, który nie jest pognieciony, załamany ani zniszczony.

### 1. Otwórz podajnik.

**UWAGA:** Nie otwieraj podajnika, gdy jest on używany.

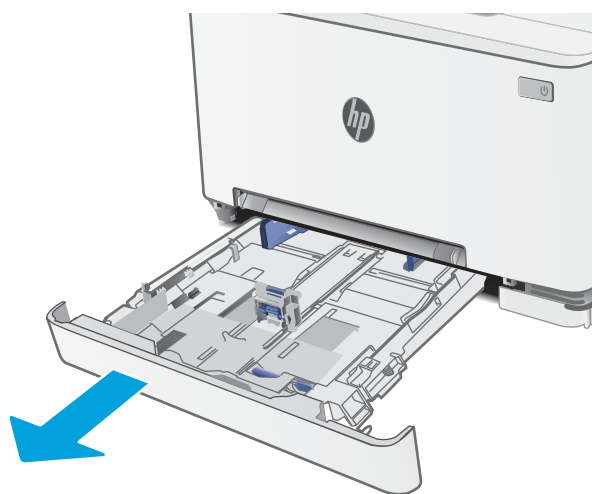

### 2. Ustaw prowadnice papieru przez ściśnięcie zatrzasków regulacyjnych i dosunięcie prowadnic do krawędzi używanego papieru.

**UWAGA:** Aby załadować papier w formacie Legal, wysuń przednią część podajnika, naciskając i przytrzymując niebieską klapkę, a następnie pociągając za przód podajnika. Podajnik 2 załadowany papierem w formacie Legal wystaje przed drukarkę na ok. 57,5 mm.

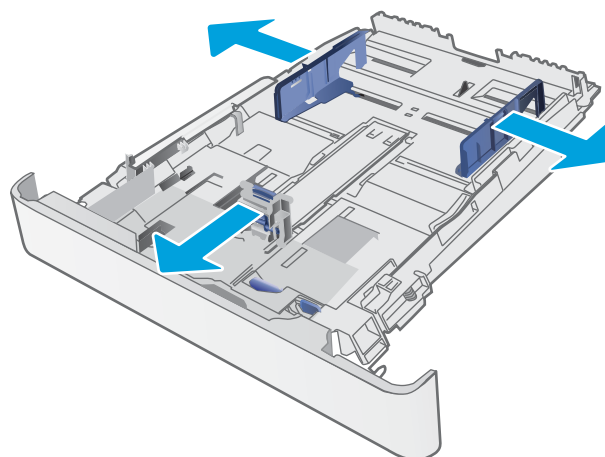

3. Włóż papier do podajnika. Informacje na temat ustawiania orientacji papieru znajdują się w części [Orientacja papieru w podajniku 2 na stronie 19](#).

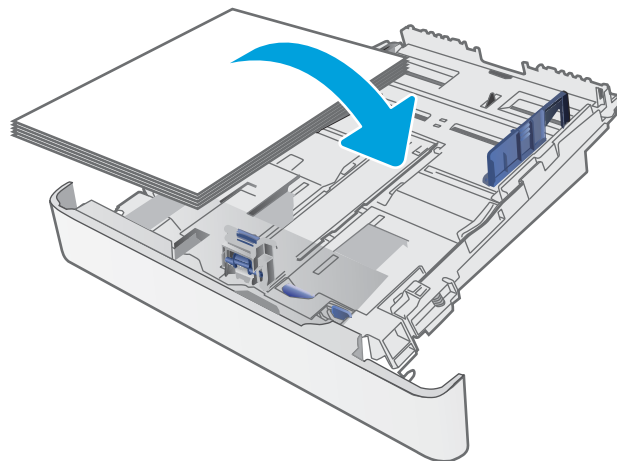

4. Dopasuj prowadnice tak, by dotykały lekko stosu papieru, ale go nie zaginały.

**UWAGA:** Nie należy dociskać prowadnic zbyt mocno do stosu papieru.

**UWAGA:** Aby nie dopuścić do zaklinowania papieru, ustaw prawidłowy rozmiar za pomocą prowadnic i nie wkładaj zbyt dużej liczby arkuszy do podajnika.

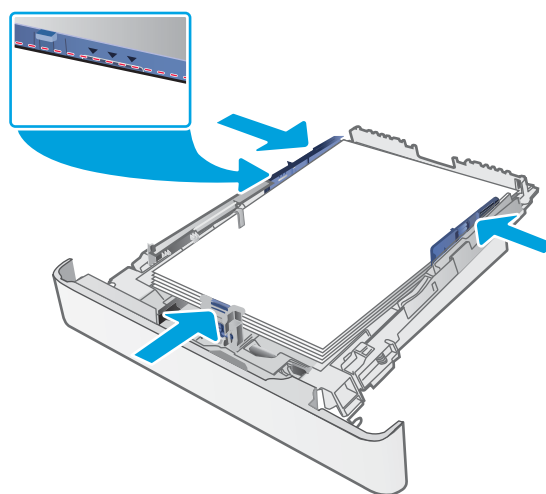

5. Zamknij podajnik.



## Orientacja papieru w podajniku 2

W przypadku korzystania z papieru, który wymaga specjalnej orientacji, załaduj go zgodnie z informacjami zawartymi w poniższej tabeli.

Rodzaj papieru	Orientacja obrazu	Pojemniki wyjściowe	Format papieru	Ładowanie papieru
Letterhead lub Preprinted	Pionowa	Drukowanie jednostronne	Letter, Legal, Executive, Oficio (8,5 × 13), A4, A6, B5 (JIS), B5 (ISO), Postcard #10, Japanese Postcard (Postcard (JIS)), Double Japan Postcard Rotated (Double Postcard (JIS))	Drukiem w górę  Górna krawędź skierowana ku tyłowi podajnika
		Drukowanie dwustronne	Letter, Legal, Executive, Oficio (8,5 × 13), A4, A6, B5 (JIS), B5 (ISO), Postcard #10, Japanese Postcard (Postcard (JIS)), Double Japan Postcard Rotated (Double Postcard (JIS))	Drukiem w dół  Górna krawędź skierowana ku tyłowi podajnika
	Pozioma	Drukowanie jednostronne	A5	Drukiem w górę  Górna krawędź skierowana ku tyłowi podajnika

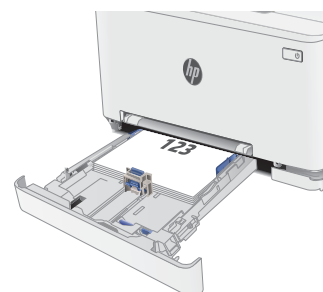

Rodzaj papieru	Orientacja obrazu	Pojemniki wyjściowe	Format papieru	Ładowanie papieru
		Drukowanie dwustronne	A5	Drukiem w dół Górna krawędź skierowana ku tyłowi podajnika
Dziurkowany	Pionowa	Druk jednostronny lub dwustronny	Letter, Legal, Executive, Oficio (8,5 × 13), A4, A6, B5 (JIS), B5 (ISO), Postcard #10, Japanese Postcard (Postcard (JIS)), Double Japan Postcard Rotated (Double Postcard (JIS))	Drukiem w górę Otwory zwrócone ku lewej stronie podajnika
	Pozioma	Druk jednostronny lub dwustronny	A5	Drukiem w górę Otworami w kierunku przedniej części podajnika

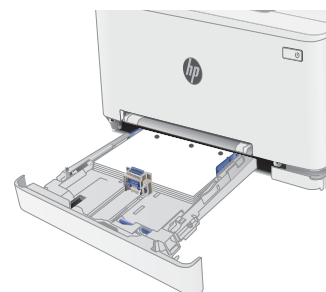
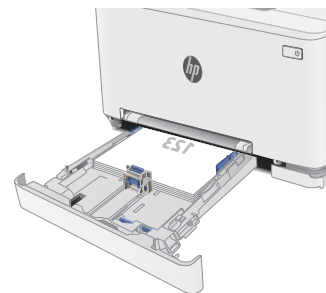



# Ładowanie i drukowanie na kopertach.

## Wprowadzenie

Poniżej opisano sposób ładowania kopert i drukowania na nich. Podajnik 1 mieści 1 kopertę. Podajnik 2 mieści do 5 kopert.

Aby drukować na kopertach za pomocą opcji podawania ręcznego, należy wykonać następujące czynności w celu wybrania prawidłowych ustawień sterownika druku, a następnie załadować koperty do podajnika po wystaniu zadania drukowania do drukarki.

## Drukowanie na kopertach

1. W programie wybierz opcję **Drukuj**.
2. Wybierz drukarkę z listy drukarek, a następnie kliknij lub dotknij **Właściwości** lub **Preferencje**, aby otworzyć sterownik druku.

---

 **UWAGA:** Nazwa przycisku różni się w zależności od różnych programów.

 **UWAGA:** Aby mieć dostęp do tych funkcji z poziomu ekranu startowego systemu Windows 8 lub 8.1, wybierz opcję **Urządzenia, Drukowanie**, a następnie odpowiednią drukarkę.

---

3. Kliknij lub dotknij przycisku **Paper/Jakość**.
4. Z listy rozwijanej **Rozmiar papieru** wybierz odpowiedni rozmiar kopert.
5. Z listy rozwijanej **Rodzaj papieru** wybierz opcję **Koperta**.
6. Z listy rozwijanej **Źródło papieru** wybierz opcję **Podawanie ręczne**.
7. Kliknij przycisk **OK**, aby zamknąć okno dialogowe **Właściwości dokumentu**.
8. W oknie dialogowym **Drukuj** kliknij przycisk **OK**, aby wydrukować zadanie.

## Orientacja kopert

Podajnik	Rozmiar koperty	Ładowanie kopert
Podajnik 1	Koperta nr 10, koperta Monarch, koperta B5, koperta C5, koperta DL	Drukiem do góry Krótki brzeg skierowany w stronę drukarki
Podajnik 2	Koperta nr 10, koperta Monarch, koperta B5, koperta C5, koperta DL	Drukiem do góry Krótki brzeg skierowany w stronę drukarki

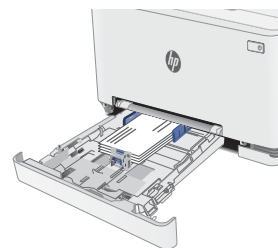

# Ładowanie kopert i drukowanie na nich

## Wprowadzenie

Poniżej opisano sposób ładowania etykiet i drukowania na nich. Podajnik 1 mieści 1 arkusz etykiet. Podajnik 2 mieści do 50 arkuszy etykiet.

Aby drukować etykiety za pomocą opcji podawania ręcznego, należy wykonać następujące czynności, aby wybrać odpowiednie ustawienia w sterowniku drukarki, a następnie załadować etykiety do podajnika po wystąpieniu zadania drukowania do drukarki. W przypadku korzystania z podawania ręcznego drukarka czeka na wydrukowanie zadania, dopóki nie wykryje, że podajnik został otwarty.

## Podawanie ręczne etykiet

1. W programie wybierz opcję **Drukuj**.
2. Wybierz drukarkę z listy drukarek, a następnie kliknij lub dotknij **Właściwości** lub **Preferencje**, aby otworzyć sterownik druku.



---

**UWAGA:** Nazwa przycisku różni się w zależności od różnych programów.



---

**UWAGA:** Aby mieć dostęp do tych funkcji z poziomu ekranu startowego systemu Windows 8 lub 8.1, wybierz opcję **Urządzenia, Drukowanie**, a następnie odpowiednią drukarkę.

---

3. Kliknij kartę **Papier/Jakość**.
4. Na liście rozwijanej **Rozmiar papieru** wybierz odpowiedni rozmiar arkuszy etykiet.
5. Na liście rozwijanej **Rodzaj papieru** wybierz **Etykiety**.
6. Na liście rozwijanej **Źródło papieru** wybierz **Podawanie ręczne**.
7. Kliknij przycisk **OK**, aby zamknąć okno dialogowe **Właściwości dokumentu**.
8. W oknie dialogowym **Drukuj** kliknij przycisk **OK**, aby wydrukować zadanie.

## Orientacja etykiety

---

Podajnik	Ładowanie etykiet
Podajnik 1	Drukiem w górę Górną krawędzią skierowaną do drukarki

---

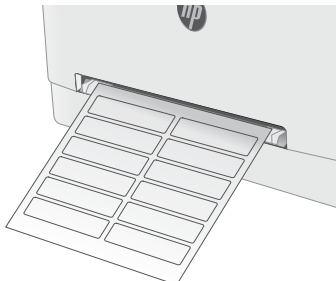

---

Podajnik 2	Drukiem w górę Górną krawędzią skierowaną do drukarki
------------	--

---



---

## 3 Materiały eksploatacyjne, akcesoria i podzespoły

- [Zamawianie materiałów eksploatacyjnych, akcesoriów i części zamiennych](#)
- [Wymiana kaset z tonerem](#)

### Informacje dodatkowe:

Poniższe informacje są poprawne w chwili publikacji. Aktualne informacje można znaleźć na stronach [www.hp.com/support/ljM278MFP](http://www.hp.com/support/ljM278MFP).

Pełne wsparcie HP dla drukarki obejmuje następujące informacje:

- Instalacja i konfiguracja
- Nauka i użytkowanie
- Rozwiązywanie problemów
- Pobierz aktualizacje programów i oprogramowania sprzętowego
- Dołączanie do forów pomocy technicznej
- Znajdowanie informacji o gwarancji i przepisach

# Zamawianie materiałów eksploatacyjnych, akcesoriów i części zamiennych

## Zamawianie

Zamawianie materiałów eksploatacyjnych i papieru	<a href="http://www.hp.com/go/suresupply">www.hp.com/go/suresupply</a>
Zamawianie oryginalnych części i akcesoriów firmy HP	<a href="http://www.hp.com/buy/parts">www.hp.com/buy/parts</a>
Zamawianie poprzez dostawców usług i wsparcia	Skontaktuj się z przedstawicielem obsługi lub punktem usługowym HP.
Zamawianie za pomocą wbudowanego serwera internetowego HP (EWS)	W przeglądarce internetowej obsługiwanej na komputerze przejdź do paska adresów i podaj nazwę hosta lub adres IP urządzenia, aby uzyskać do niego dostęp. Wbudowany serwer internetowy HP zawiera łącze do strony internetowej HP SureSupply, za pośrednictwem której można zamówić oryginalne materiały eksploatacyjne HP.

## Materiały eksploatacyjne i akcesoria

Element	Opis	Numer kasety	Numer katalogowy
<b>Materiały eksploatacyjne</b>			
<b>Do użytku tylko w Ameryce Północnej, Ameryce Łacińskiej, krajach/regionach Azji i Pacyfiku oraz Japonii</b>			
Kaseta z czarnym tonerem HP 202A LaserJet	Wymienna czarna kaseta z tonerem o standardowej pojemności	202A	CF500A
Kaseta z wysokowydajnym czarnym tonerem HP 202X LaserJet	Wymienna czarna kaseta z tonerem o wysokiej pojemności	202X	CF500X
Kaseta z turkusowym tonerem HP 202A LaserJet	Wymienna kaseta z turkusowym tonerem o standardowej pojemności	202A	CF501A
Kaseta z wysokowydajnym turkusowym tonerem HP 202X LaserJet	Wymienna kaseta z turkusowym tonerem o dużej pojemności	202X	CF501X
Kaseta z żółtym tonerem HP 202A LaserJet	Wymienna kaseta z żółtym tonerem o standardowej pojemności	202A	CF502A
Kaseta z wysokowydajnym żółtym tonerem HP 202X LaserJet	Wymienna kaseta z żółtym tonerem o dużej pojemności	202X	CF502X
Kaseta z purpurowym tonerem HP 202A LaserJet	Wymienna kaseta z purpurowym tonerem o standardowej pojemności	202A	CF503A
Kaseta z wysokowydajnym purpurowym tonerem HP 202X LaserJet	Wymienna kaseta z purpurowym tonerem o dużej pojemności	202X	CF503X
<b>Do użytku tylko w Europie, Rosji, regionie CIS, na Bliskim Wschodzie i w Afryce</b>			
Kaseta z czarnym tonerem HP 203A LaserJet	Wymienna czarna kaseta z tonerem o standardowej pojemności	203A	CF540A
Kaseta z wysokowydajnym czarnym tonerem HP 203X LaserJet	Wymienna czarna kaseta z tonerem o wysokiej pojemności	203X	CF540X

Element	Opis	Numer kasety	Numer katalogowy
Kaseta z turkusowym tonerem HP 203A LaserJet	Wymienna kaseta z turkusowym tonerem o standardowej pojemności	203A	CF541A
Kaseta z wysokowydajnym turkusowym tonerem HP 203X LaserJet	Wymienna kaseta z turkusowym tonerem o dużej pojemności	203X	CF541X
Kaseta z żółtym tonerem HP 203A LaserJet	Wymienna kaseta z żółtym tonerem o standardowej pojemności	203A	CF542A
Kaseta z wysokowydajnym żółtym tonerem HP 203X LaserJet	Wymienna kaseta z żółtym tonerem o dużej pojemności	203X	CF542X
Kaseta z purpurowym tonerem HP 203A LaserJet	Wymienna kaseta z purpurowym tonerem o standardowej pojemności	203A	CF543A
Kaseta z wysokowydajnym purpurowym tonerem HP 203X LaserJet	Wymienna kaseta z purpurowym tonerem o dużej pojemności	203X	CF543X

## Części do samodzielnej naprawy przez klienta

Części do samodzielnego montażu (CSR) są dostępne do wielu drukarek HP LaserJet i skracają czas naprawy. Więcej informacji na temat programu CSR oraz korzyści z uczestnictwa w nim można znaleźć pod adresami [www.hp.com/go/csr-support](http://www.hp.com/go/csr-support) i [www.hp.com/go/csr-faq](http://www.hp.com/go/csr-faq).

Oryginalne części zamienne HP można zamówić pod adresem [www.hp.com/buy/parts](http://www.hp.com/buy/parts) lub kontaktując się z autoryzowanym centrum serwisowym HP lub dostawcą usług pomocy technicznej. Podczas składania zamówienia jest wymagana jedna z poniższych informacji: numer części, numer seryjny (z tyłu drukarki), numer produktu lub nazwa drukarki.

- Części do samodzielnego montażu oznaczone słowem **Obowiązkowo** należy zainstalować samodzielnie. Ewentualnie można skorzystać z płatnej usługi montażu przez serwisanta HP. W ramach gwarancji na drukarkę firmy HP części takie nie są objęte pomocą techniczną u klienta ani nie można ich zwrócić do magazynu.
- Części do samodzielnego montażu oznaczone jako **Opcjonalne** mogą zostać bezpłatnie zainstalowane przez serwisanta HP na życzenie użytkownika w okresie gwarancji na drukarkę.

Element	Opis	Do samodzielnego montażu	Numer katalogowy
Podajnik priorytetowego otworu na pojedyncze arkusze	Zamienny podajnik priorytetowego otworu na pojedyncze arkusze (podajnik 1)	Obowiązkowo	RM2-1693-000
Podajnik na 250 arkuszy	Wymienna kaseta podajnika 2	Obowiązkowo	RM2-1683-000

# Wymiana kaset z tonerem

## Wprowadzenie

Drukarka wyświetli odpowiedni komunikat, gdy poziom toneru w kasecie będzie niski. Rzeczywisty pozostały czas pracy kasety z tonerem może być różny. Warto dysponować nową kaseta, którą można od razu zainstalować, gdy jakość druku przestaje być na akceptowalnym poziomie.

Aby kupić kasety lub sprawdzić ich zgodność z drukarką, przejdź do witryny HP SureSupply pod adresem [www.hp.com/go/suresupply](http://www.hp.com/go/suresupply). Przewiń stronę na sam dół i upewnij się, że kraj/region jest prawidłowy.

W drukarce używane są cztery kolory i każdy z nich znajduje się w oddzielnej kasecie z tonerem: żółtym (Y), purpurowym (M), błękitnym (C) i czarnym (K). Wkłady z tonerem znajdują się za przednimi drzwiczkami.

Pozycja	Opis	Numer kasety	Numer katalogowy
<b>Do użytku tylko w Ameryce Północnej, Ameryce Łacińskiej, krajach/regionach Azji i Pacyfiku oraz Japonii</b>			
Kaseta z czarnym tonerem HP 202A LaserJet	Wymienna czarna kaseta z tonerem o standardowej pojemności	202A	CF500A
Kaseta z wysokowydajnym czarnym tonerem HP 202X LaserJet	Wymienna czarna kaseta z tonerem o wysokiej pojemności	202X	CF500X
Kaseta z turkusowym tonerem HP 202A LaserJet	Wymienna kaseta z turkusowym tonerem o standardowej pojemności	202A	CF501A
Kaseta z wysokowydajnym turkusowym tonerem HP 202X LaserJet	Wymienna kaseta z turkusowym tonerem o dużej pojemności	202X	CF501X
Kaseta z żółtym tonerem HP 202A LaserJet	Wymienna kaseta z żółtym tonerem o standardowej pojemności	202A	CF502A
Kaseta z wysokowydajnym żółtym tonerem HP 202X LaserJet	Wymienna kaseta z żółtym tonerem o dużej pojemności	202X	CF502X
Kaseta z purpurowym tonerem HP 202A LaserJet	Wymienna kaseta z purpurowym tonerem o standardowej pojemności	202A	CF503A
Kaseta z wysokowydajnym purpurowym tonerem HP 202X LaserJet	Wymienna kaseta z purpurowym tonerem o dużej pojemności	202X	CF503X
<b>Do użytku tylko w Europie, Rosji, regionie CIS, na Bliskim Wschodzie i w Afryce</b>			
Kaseta z czarnym tonerem HP 203A LaserJet	Wymienna czarna kaseta z tonerem o standardowej pojemności	203A	CF540A
Kaseta z wysokowydajnym czarnym tonerem HP 203X LaserJet	Wymienna czarna kaseta z tonerem o wysokiej pojemności	203X	CF540X
Kaseta z turkusowym tonerem HP 203A LaserJet	Wymienna kaseta z turkusowym tonerem o standardowej pojemności	203A	CF541A
Kaseta z wysokowydajnym turkusowym tonerem HP 203X LaserJet	Wymienna kaseta z turkusowym tonerem o dużej pojemności	203X	CF541X
Kaseta z żółtym tonerem HP 203A LaserJet	Wymienna kaseta z żółtym tonerem o standardowej pojemności	203A	CF542A
Kaseta z wysokowydajnym żółtym tonerem HP 203X LaserJet	Wymienna kaseta z żółtym tonerem o dużej pojemności	203X	CF542X



Pozycja	Opis	Numer kasety	Numer katalogowy
Kaseta z purpurowym tonerem HP 203A LaserJet	Wymienna kaseta z purpurowym tonerem o standardowej pojemności	203A	CF543A
Kaseta z wysokowydajnym purpurowym tonerem HP 203X LaserJet	Wymienna kaseta z purpurowym tonerem o dużej pojemności	203X	CF543X

 **UWAGA:** Kasety o dużej wydajności zawierają więcej toneru niż standardowe. Aby uzyskać więcej informacji, przejdź na stronę [www.hp.com/go/learnaboutsupplies](http://www.hp.com/go/learnaboutsupplies).

Kasetę z tonerem należy wyjąć z opakowania dopiero przed montażem.

 **OSTROŻNIE:** Aby zapobiec uszkodzeniu kasety z tonerem, nie należy wystawiać jej na działanie światła na dłużej niż kilka minut. Zakryj zielony bęben obrazowy, jeśli kaseta z tonerem musi zostać wyjęta z drukarki na dłuższy czas.

Poniższa ilustracja przedstawia elementy kasety z tonerem.

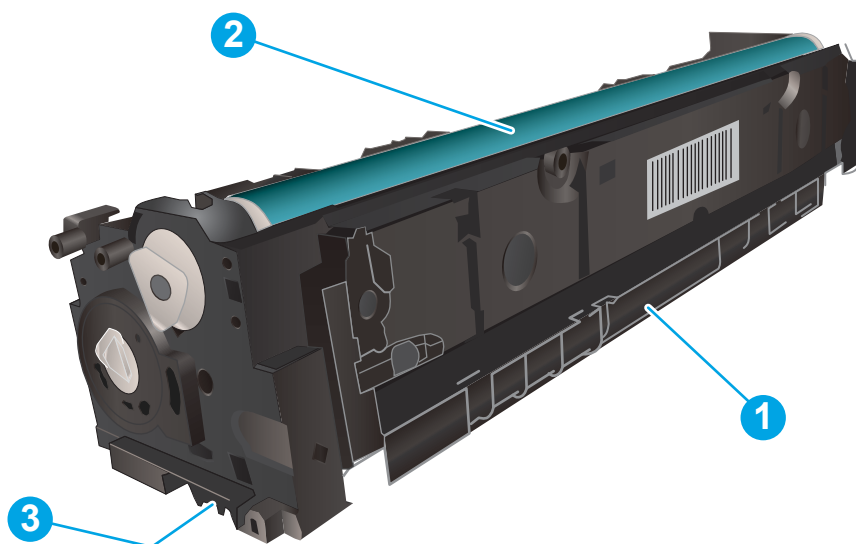

1	Obsługa
2	Bęben obrazowy
3	Układ pamięci

 **OSTROŻNIE:** Jeśli toner dostanie się na ubranie, należy usunąć go za pomocą suchej szmatki, a ubranie wyprać w zimnej wodzie. Gorąca woda powoduje utrwalanie toneru.

 **UWAGA:** Informacje na temat recyklingu zużytych kaset z tonerem znajdują się na ich opakowaniach.

## Wymywanie i wymiana kaset tonera

1. Otwórz przednie drzwiczki.



2. Złap za niebieski uchwyt szuflady kasety z tonerem i wysuń szufladę.



3. Chwyć za uchwyt kasety z tonerem, a następnie wyciągnij ją prosto do góry.

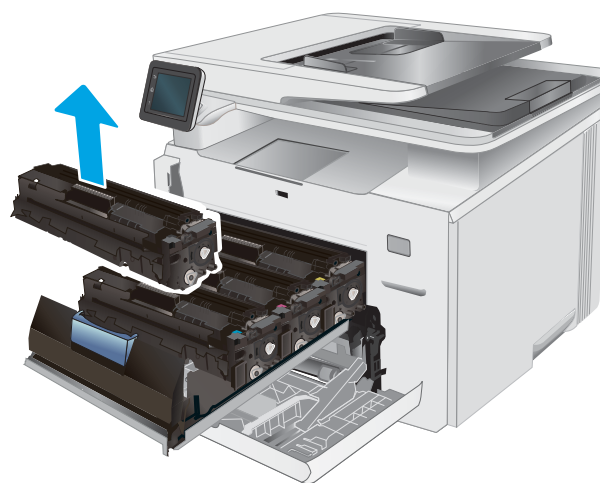

4. Wyjmij nową kasetę z tonerem z opakowania i zdejmij zabezpieczenie.

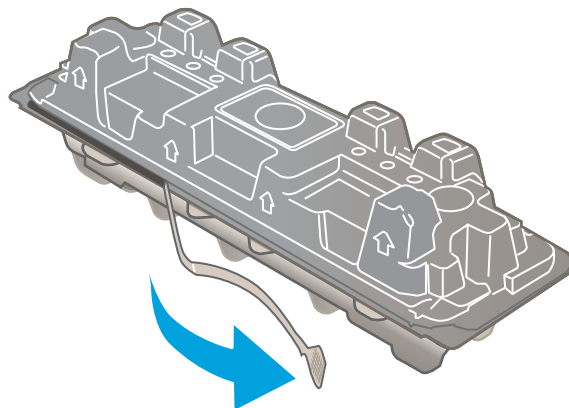

5. Wyjmij kasetę z tonerem z opakowania. Zachowaj opakowanie na zużytej kasetę.

**UWAGA:** Postaraj się nie dotknąć zielonego modułu przetwarzania obrazu. Odciski palców mogą obniżyć jakość wydruku.

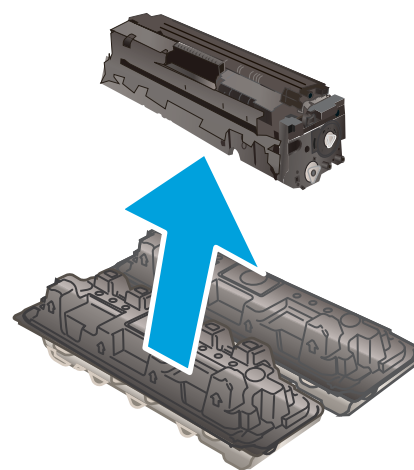

6. Delikatnie przechylaj kasetę z tonerem od przodu do tyłu, aby rozprowadzić w niej równomiernie toner.

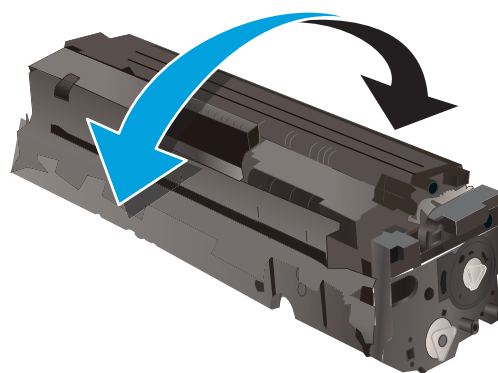

7. Zainstaluj nową kasetę z tonerem. Upewnij się, że próbka koloru na kasecie jest zgodna z próbką na szufladzie.

**UWAGA:** Postaraj się nie dotknąć zielonego modułu przetwarzania obrazu. Odciski palców mogą obniżyć jakość wydruku.



8. Zamknij szufladę kasety z tonerem.



9. Zamknij przednie drzwiczki.



---

## 4 Drukowanie

- [Zadania drukowania w systemie Windows](#)
- [Zadania drukowania \(Mac OS X\)](#)
- [Drukowanie dla urządzeń przenośnych](#)
- [Drukowanie z urządzenia USB](#)

### Informacje dodatkowe:

Poniższe informacje są poprawne w chwili publikacji. Aktualne informacje można znaleźć na stronach [www.hp.com/support/ljM278MFP](http://www.hp.com/support/ljM278MFP).

Pełne wsparcie HP dla drukarki obejmuje następujące informacje:

- Instalacja i konfiguracja
- Nauka i użytkowanie
- Rozwiązywanie problemów
- Pobierz aktualizacje programów i oprogramowania sprzętowego
- Dołączanie do forów pomocy technicznej
- Znajdowanie informacji o gwarancji i przepisach

# Zadania drukowania w systemie Windows

## Sposób skanowania (Windows)

Poniższa procedura opisuje podstawowy proces drukowania dla systemu Windows.

1. W programie wybierz opcję **Drukuj**.
2. Wybierz urządzenie z listy drukarek. Aby zmienić ustawienia, kliknij przycisk **Właściwości** lub **Preferencje** w celu otwarcia sterownika drukarki.



---

**UWAGA:** Nazwa przycisku różni się w zależności od różnych programów.



**UWAGA:** W systemach Windows 10, 8.1 i 8 aplikacje te mogą mieć inny wygląd i zapewniać inne funkcje niż zostało to opisane poniżej dla aplikacji na komputery stacjonarne. Aby wyświetlić funkcję drukowania z aplikacji ekranu Start, wykonaj następujące czynności:

- **Windows 10:** Wybierz opcję **Drukuj**, a następnie wybierz drukarkę.
- **Systemy Windows 8.1 lub 8:** Wybierz opcję **Urządzenia, Drukuj**, a następnie wybierz drukarkę.

W przypadku sterownika HP PCL-6 V4 aplikacja HP AiO Printer Remote pobiera dodatkowe funkcje sterownika po wybraniu opcji **Więcej ustawień**.



---

**UWAGA:** Aby uzyskać więcej informacji, kliknij przycisk Pomoc (?) w sterowniku druku.

3. Kliknij karty w sterowniku druku w celu skonfigurowania dostępnych opcji. Orientację papieru można ustawić na karcie **Wykańczanie**, natomiast źródło, rodzaj i format papieru oraz ustawienia jakości można ustawić na karcie **Papier/jakość**.
4. Kliknij przycisk **OK**, aby powrócić do okna dialogowego **Drukuj**. Wybierz liczbę kopii przeznaczonych do wydrukowania z tego ekranu.
5. Kliknij przycisk **Drukuj**, aby wydrukować zadanie.

## Automatyczne drukowanie po obu stronach (Windows)

Użyj tej procedury w przypadku drukarek wyposażonych w automatyczny duplexer. W przypadku urządzeń niewyposażonych w automatyczny duplexer lub w przypadku drukowania na rodzajach papieru, których duplexer nie obsługuje, istnieje możliwość ręcznego drukowania dwustronnego.

1. W programie wybierz opcję **Drukuj**.
2. Wybierz drukarkę z listy drukarek, a następnie kliknij opcję **Właściwości** lub **Preferencje**, aby otworzyć sterownik druku.

---

 **UWAGA:** Nazwa przycisku różni się w zależności od różnych programów.

 **UWAGA:** W systemach Windows 10, 8.1 i 8 aplikacje te mogą mieć inny wygląd i zapewniać inne funkcje niż zostało to opisane poniżej dla aplikacji na komputery stacjonarne. Aby wyświetlić funkcję drukowania z aplikacji ekranu Start, wykonaj następujące czynności:

- **Windows 10:** Wybierz opcję **Drukuj**, a następnie wybierz drukarkę.
- **Systemy Windows 8.1 lub 8:** Wybierz opcję **Urządzenia, Drukuj**, a następnie wybierz drukarkę.

W przypadku sterownika HP PCL-6 V4 aplikacja HP AiO Printer Remote pobiera dodatkowe funkcje sterownika po wybraniu opcji **Więcej ustawień**.

---

3. Kliknij kartę **Wykańczanie**.
4. Wybierz opcję **Drukowanie dwustronne**. Kliknij przycisk **OK**, aby zamknąć okno dialogowe **Właściwości dokumentu**.
5. W oknie dialogowym **Drukuj** kliknij przycisk **Drukuj**, aby wydrukować zadanie.

## Ręczne drukowanie po obu stronach (Windows)

Użyj tej procedury w przypadku drukarek, które nie są wyposażone w automatyczny duplexer lub do drukowania na papierze nieobsługiwany przez duplexer.

1. W programie wybierz opcję **Drukuj**.
2. Wybierz drukarkę z listy drukarek, a następnie kliknij opcję **Właściwości** lub **Preferencje**, aby otworzyć sterownik druku.

---

 **UWAGA:** Nazwa przycisku różni się w zależności od różnych programów.

 **UWAGA:** W systemach Windows 10, 8.1 i 8 aplikacje te mogą mieć inny wygląd i zapewniać inne funkcje niż zostało to opisane poniżej dla aplikacji na komputery stacjonarne. Aby wyświetlić funkcję drukowania z aplikacji ekranu Start, wykonaj następujące czynności:

- **Windows 10:** Wybierz opcję **Drukuj**, a następnie wybierz drukarkę.
- **Systemy Windows 8.1 lub 8:** Wybierz opcję **Urządzenia, Drukuj**, a następnie wybierz drukarkę.

W przypadku sterownika HP PCL-6 V4 aplikacja HP AiO Printer Remote pobiera dodatkowe funkcje sterownika po wybraniu opcji **Więcej ustawień**.

---

3. Kliknij kartę **Wykańczanie**.
4. Wybierz opcję **Drukowanie dwustronne (ręcznie)**, a następnie kliknij przycisk **OK**, aby zamknąć okno dialogowe **Właściwości dokumentu**.

5. W oknie dialogowym **Drukuj** kliknij przycisk **Drukuj**, aby wydrukować pierwszą stronę zadania.
6. Odbierz stos wydrukowanych arkuszy z pojemnika wyjściowego, a następnie umieść je w podajniku 1.
7. Jeśli pojawi się monit, wybierz odpowiedni przycisk na panelu sterowania, aby kontynuować.



## Drukowanie wielu stron na jednym arkuszu (Windows)

1. W programie wybierz opcję **Drukuj**.
2. Wybierz drukarkę z listy drukarek, a następnie kliknij opcję **Właściwości** lub **Preferencje**, aby otworzyć sterownik druku.

---

 **UWAGA:** Nazwa przycisku różni się w zależności od różnych programów.

 **UWAGA:** W systemach Windows 10, 8.1 i 8 aplikacje te mogą mieć inny wygląd i zapewniać inne funkcje niż zostało to opisane poniżej dla aplikacji na komputery stacjonarne. Aby wyświetlić funkcję drukowania z aplikacji ekranu Start, wykonaj następujące czynności:

- **Windows 10:** Wybierz opcję **Drukuj**, a następnie wybierz drukarkę.
- **Systemy Windows 8.1 lub 8:** Wybierz opcję **Urządzenia, Drukuj**, a następnie wybierz drukarkę.

W przypadku sterownika HP PCL-6 V4 aplikacja HP AiO Printer Remote pobiera dodatkowe funkcje sterownika po wybraniu opcji **Więcej ustawień**.

---

3. Kliknij kartę **Wykańczanie**.
4. Wybierz liczbę stron na arkusz z listy rozwijanej **Stron na arkusz**.
5. Wybierz właściwe wartości dla opcji **Drukuj ramki stron**, **Kolejność stron** i **Orientacja**. Kliknij przycisk **OK**, aby zamknąć okno dialogowe **Właściwości dokumentu**.
6. W oknie dialogowym **Drukuj** kliknij przycisk **Drukuj**, aby wydrukować zadanie.

## Wybór rodzaju papieru (Windows)

1. W programie wybierz opcję **Drukuj**.
2. Wybierz urządzenie z listy drukarek, a następnie kliknij lub dotknij opcji **Właściwości** lub **Preferencje**, aby otworzyć sterownik druku.

---

 **UWAGA:** Nazwa przycisku różni się w zależności od różnych programów.

 **UWAGA:** W systemach Windows 10, 8.1 i 8 aplikacje te mogą mieć inny wygląd i zapewniać inne funkcje niż zostało to opisane poniżej dla aplikacji na komputery stacjonarne. Aby wyświetlić funkcję drukowania z aplikacji ekranu Start, wykonaj następujące czynności:

- **Windows 10:** Wybierz opcję **Drukuj**, a następnie wybierz drukarkę.
- **Systemy Windows 8.1 lub 8:** Wybierz opcję **Urządzenia, Drukuj**, a następnie wybierz drukarkę.

W przypadku sterownika HP PCL-6 V4 aplikacja HP AiO Printer Remote pobiera dodatkowe funkcje sterownika po wybraniu opcji **Więcej ustawień**.

---

3. Kliknij kartę **Papier/jakość**.
4. Wybierz opcję dla używanego papieru, a następnie kliknij przycisk **OK**.
5. Kliknij przycisk **OK**, aby zamknąć okno dialogowe **Właściwości dokumentu**.
6. W oknie dialogowym **Drukuj** kliknij przycisk **Drukuj**, aby wydrukować zadanie.

# Zadania drukowania (Mac OS X)

## Sposób drukowania (OS X)

Poniższa procedura opisuje podstawowy proces drukowania dla systemu OS X.

1. Kliknij menu **Plik**, a następnie kliknij polecenie **Drukuj**.
2. Wybierz drukarkę.
3. Kliknij opcję **Pokaż szczegóły** lub **Kopie i strony**, a następnie wybierz inne menu, aby określić ustawienia drukowania.

---

 **UWAGA:** Nazwa opcji różni się w zależności od różnych programów.

---

4. Kliknij przycisk **Drukuj**.

## Automatyczne drukowanie na obu stronach (OS X)

---

 **UWAGA:** Ta informacja dotyczy drukarek wyposażonych w automatyczny duplexer.

 **UWAGA:** Funkcja ta jest dostępna w przypadku zainstalowania sterownika druku HP. Może ona nie być dostępna w przypadku korzystania z usługi AirPrint.

---

1. Kliknij menu **Plik**, a następnie kliknij polecenie **Drukuj**.
2. Wybierz drukarkę.
3. Kliknij opcję **Pokaż szczegóły** lub **Kopie i strony**, a następnie kliknij menu **Układ**.

---

 **UWAGA:** Nazwa opcji różni się w zależności od różnych programów.

---

4. Wybierz opcję bindowania z listy rozwijanej **Dwustronne**.
5. Kliknij przycisk **Drukuj**.

## Ręczne drukowanie na obu stronach (OS X)

---

 **UWAGA:** Funkcja ta jest dostępna w przypadku zainstalowania sterownika druku HP. Może ona nie być dostępna w przypadku korzystania z usługi AirPrint.

---

1. Kliknij menu **Plik**, a następnie kliknij polecenie **Drukuj**.
2. Wybierz drukarkę.
3. Kliknij opcję **Pokaż szczegóły** lub **Kopie i strony**, a następnie kliknij menu **Dupleks ręczny**.

---

 **UWAGA:** Nazwa opcji różni się w zależności od różnych programów.

---

4. Zaznacz pole **Ręczny druk dwustronny** i wybierz opcję łączenia.
5. Kliknij przycisk **Drukuj**.
6. Podejdź do urządzenia i usuń pusty papier z podajnika 1.

7. Wyjmij zadrukowany stos z pojemnika wyjściowego i umieść go zadrukowaną stroną do dołu w podajniku wejściowym.
8. Jeśli pojawi się monit, dotknij odpowiedniego przycisku na panelu sterowania, aby kontynuować.

## Drukowanie wielu stron na jednym arkuszu (OS X)

1. Kliknij menu **Plik**, a następnie kliknij polecenie **Drukuj**.
2. Wybierz drukarkę.
3. Kliknij opcję **Pokaż szczegóły** lub **Kopie i strony**, a następnie kliknij menu **Układ**.



**UWAGA:** Nazwa opcji różni się w zależności od różnych programów.

4. Z listy rozwijanej **Strony na arkusz** wybierz liczbę stron, które chcesz drukować na jednym arkuszu.
5. W obszarze **Kierunek układu** wybierz kolejność i rozmieszczenie stron na arkuszu.
6. W menu **Obramowanie** wybierz typ obramowania, jaki ma być drukowany wokół każdej strony na arkuszu.
7. Kliknij przycisk **Drukuj**.

## Wybór rodzaju papieru (OS X).

1. Kliknij menu **Plik**, a następnie kliknij polecenie **Drukuj**.
2. Wybierz drukarkę.
3. Kliknij opcję **Pokaż szczegóły** lub **Kopie i strony**, a następnie kliknij menu **Nośniki i jakość** lub **Papier/Jakość**.



**UWAGA:** Nazwa opcji różni się w zależności od różnych programów.

4. Wybierz opcję **Nośniki i jakość** lub **Papier/jakość**.



**UWAGA:** Niniejsza lista zawiera główne dostępne opcje. Niektóre opcje nie są dostępne w przypadku wszystkich drukarek.

- **Rodzaj nośnika:** Wybierz rodzaj papieru dla zadania drukowania.
  - **Jakość druku:** Wybierz poziom rozdzielczości dla zadania drukowania.
  - **Drukowanie od krawędzi do krawędzi:** Wybierz tę opcję, aby drukować blisko krawędzi strony.
  - **Tryb EconoMode:** Wybierz tę opcję, aby zmniejszyć zużycie tonera podczas drukowania wersji roboczych dokumentów.
5. Kliknij przycisk **Drukuj**.

# Drukowanie dla urządzeń przenośnych

## Wprowadzenie

Firma HP oferuje szereg rozwiązań mobilnych oraz w ramach usługi ePrint, ułatwiających drukowanie na drukarce HP z komputera przenośnego, tabletu, smartfonu lub innego urządzenia przenośnego. Aby wyświetlić pełną listę i dokonać najlepszego wyboru, przejdź do strony [www.hp.com/go/LaserJetMobilePrinting](http://www.hp.com/go/LaserJetMobilePrinting).

 **UWAGA:** Zaktualizuj oprogramowanie układowe drukarki, aby upewnić się, że wszystkie możliwości drukowania z urządzeń przenośnych i za pośrednictwem aplikacji ePrint są obsługiwane.

- [Wi-Fi Direct \(tylko modele z obsługą sieci bezprzewodowej\)](#)
- [HP ePrint za pośrednictwem poczty e-mail](#)
- [oprogramowanie HP ePrint](#)
- [AirPrint](#)
- [Wbudowane rozwiązanie druku w systemie Android](#)

## Wi-Fi Direct (tylko modele z obsługą sieci bezprzewodowej)

Funkcja Wi-Fi Direct umożliwia drukowanie z przenośnego urządzenia bezprzewodowego bez konieczności ustanawiania połączenia z siecią lub Internetem.

Nie wszystkie mobilne systemy operacyjne są obecnie obsługiwane przez Wi-Fi Direct. Jeśli urządzenie przenośne nie obsługuje Wi-Fi Direct, przed rozpoczęciem drukowania należy zmienić połączenie sieci bezprzewodowej urządzenia na połączenie Wi-Fi Direct drukarki.

 **UWAGA:** Urządzeniom przenośnym nieobsługującym funkcji Wi-Fi Direct połączenie Wi-Fi Direct umożliwia tylko drukowanie. Po użyciu funkcji Wi-Fi Direct do drukowania należy ponownie podłączyć urządzenie do sieci lokalnej w celu uzyskania dostępu do Internetu.

Aby uzyskać dostęp do połączenia Wi-Fi Direct drukarki, należy wykonać następujące czynności:

1. Na ekranie głównym panelu sterowania drukarki dotknij przycisku Informacje o połączeniu .
2. Otwórz kolejno następujące menu:
  - [Wi-Fi Direct](#)
  - [Ustawienia](#)
  - [Metoda połączenia](#)
3. Wybierz jedną z następujących metod połączenia:
  - **Automatycznie:** Wybranie tej opcji spowoduje ustawienie hasła 12345678.
  - **Ręcznie:** Wybranie tej opcji generuje bezpieczne, losowo generowane hasło.
4. Na urządzeniu przenośnym otwórz menu **Wi-Fi** lub **Wi-Fi Direct**.
5. Z listy dostępnych sieci wybierz nazwę drukarki.

---

 **UWAGA:** Jeśli nazwa drukarki nie jest wyświetlana, możesz być poza zakresem sygnału Wi-Fi Direct. Ustaw urządzenie bliżej drukarki.

---

6. Po wyświetleniu monitu podaj hasło Wi-Fi Direct.

 **UWAGA:** Dla urządzeń z systemem Android obsługujących Wi-Fi Direct, jeśli ustawiono **Automatyczną** metodę połączenia, połączenie nastąpi automatycznie, bez wyświetlania monitu hasła. Jeśli ustawiono **Ręczną** metodę połączenia, należy albo nacisnąć przycisk **OK**, albo wprowadzić osobisty numer identyfikacyjny (PIN) — wyświetlany na panelu sterowania drukarki — jako hasło na urządzeniu przenośnym.

 **UWAGA:** Aby uzyskać dostęp do hasła Wi-Fi Direct, na ekranie głównym panelu sterowania drukarki dotknij przycisku Informacje o połączeniu  / .

---

7. Otwórz dokument, a następnie wybierz opcję **Drukuj**.

 **UWAGA:** Jeśli urządzenie przenośne nie obsługuje drukowania, należy zainstalować aplikację mobilną HP ePrint.

---

8. Wybierz drukarkę z listy dostępnych drukarek, a następnie wybierz opcję **Drukuj**.

9. Po zakończeniu zadania drukowania konieczne może być ponowne podłączenie niektórych urządzeń przenośnych do sieci lokalnej.

- Tablety i telefony z systemem Android 4.0 lub nowszym z zainstalowanym rozszerzeniem drukowania z urządzeń przenośnych HP Print Service lub Mopria
- Większość komputerów, tabletów i komputerów przenośnych z systemem Windows 8.1, które mają zainstalowany sterownik druku HP



Następujące urządzenia i systemy operacyjne nie obsługują funkcji **Wi-Fi Direct**, ale można z nich drukować na drukarce, która obsługuje tę funkcję:

- iPhone i iPad firmy Apple
- Komputery Macintosh z systemem OS X



szczegółowe informacje o drukowaniu Wi-Fi Direct znajdziesz pod adresem: [www.hp.com/go/wirelessprinting](http://www.hp.com/go/wirelessprinting).

Funkcję drukowania Wi-Fi Direct można włączać i wyłączać z poziomu panelu sterowania drukarki.

## Włączanie i wyłączanie funkcji Wi-Fi Direct

1. Na ekranie głównym panelu sterowania drukarki dotknij przycisku Informacje o połączeniu  / .
2. Otwórz kolejno następujące menu:
  - [Wi-Fi Direct](#)
  - [Ustawienia](#)
  - [Wł./Wył.](#)
3. Dotknij opcji menu [Wł.](#). Dotknięcie przycisku [Wył.](#) powoduje wyłączenie funkcji druku Wi-Fi Direct.

---





 **UWAGA:** W środowiskach, w których zainstalowano więcej niż jeden model tego samego produktu, nadanie każdemu urządzeniu bardziej rozpoznawalnej nazwy Wi-Fi ułatwi identyfikację urządzeń podczas korzystania z funkcji Wi-Fi Direct. Nazwa Wi-Fi Direct jest również dostępna po dotknięciu ikony informacji o połączeniu  /  na ekranie głównym na panelu sterowania drukarki, a następnie dotknięciu ikony Wi-Fi Direct.

---

## Zmiana nazwy Wi-Fi Direct drukarki

Wykonaj następującą procedurę, aby zmienić nazwę Wi-Fi Direct wbudowanego serwera internetowego (EWS):

### Krok 1: Uruchamianie wbudowanego serwera internetowego firmy HP

1. na ekranie głównym panelu sterowania urządzenia dotknij przycisku Informacje o połączeniu  / , a następnie dotknij przycisku **Sieć podłączona**  lub **Sieć Wi-Fi WŁ.**  w celu wyświetlenia adresu IP lub nazwy hosta.
2. Otwórz przeglądarkę internetową i wpisz w wierszu adresu adres IP lub nazwę hosta urządzenia tak, aby były identyczne z danymi wyświetlanymi na panelu sterowania drukarki. Naciśnij klawisz **Enter** na klawiaturze komputera. Otworzy się serwer EWS.

 <https://10.10.XXXX/>

 **UWAGA:** Jeżeli przeglądarka wyświetli komunikat informujący, że dostęp do strony internetowej może być niebezpieczny, wybierz opcję kontynuowania mimo to. Dostęp do tej strony nie spowoduje uszkodzenia komputera.

---

### Krok 2: Zmień nazwę Wi-Fi Direct

1. Kliknij kartę **Połączenia sieciowe**.
2. W panelu po lewej stronie kliknij link **Konfiguracja Wi-Fi Direct**.
3. W polu **Nazwa Wi-Fi Direct** wprowadź nową nazwę.
4. Kliknij **Zastosuj**.



## HP ePrint za pośrednictwem poczty e-mail

Usługa HP ePrint umożliwia drukowanie dokumentów wysłanych jako załączniki do wiadomości poczty elektronicznej na adres e-mail drukarki z dowolnego urządzenia obsługującego pocztę elektroniczną.

Aby można było korzystać z funkcji HP ePrint, drukarka musi spełniać następujące wymagania:

- Konieczne są połączenie do sieci przewodowej lub bezprzewodowej oraz dostęp do Internetu.
- Funkcja Usługi sieciowe HP musi być włączona w drukarce, a sama drukarka musi być zarejestrowana w witrynie HP Connected.

Postępuj według tej procedury, aby włączyć Usługi sieciowe HP i zarejestrować się w HP Connected:

1. Na ekranie głównym panelu sterowania drukarki dotknij przycisku Informacje o połączeniu  / .
2. Otwórz kolejno następujące menu:

- [HP ePrint](#)
  - [Ustawienia](#)
  - [Włącz usługi WWW](#)
3. Dotknij przycisku **Drukuj**, aby przeczytać warunki umowy o użytkowanie. Dotknij przycisku **OK**, aby zaakceptować warunki i włączyć Usługi sieciowe HP.
- Drukarka włącza Usługi sieci Web i drukuje stronę informacji. Strona informacji zawiera kod drukarki konieczny do zarejestrowania drukarki HP w HP Connected.
4. Przejdź do witryny [www.hpconnected.com](http://www.hpconnected.com) w celu utworzenia konta HP ePrint i zakończenia procesu konfiguracji.

## oprogramowanie HP ePrint

Oprogramowanie HP ePrint ułatwia drukowanie z komputera stacjonarnego lub przenośnego z systemem Windows lub Mac na każdym urządzeniu zgodnym z funkcją HP ePrint. To oprogramowanie ułatwia znalezienie drukarek zgodnych z HP ePrint, które są zarejestrowane na Twoim koncie HP Connected. Docelowa drukarka HP może znajdować się w biurze lub w dowolnym miejscu na świecie.

- **System Windows:** Po zainstalowaniu oprogramowania otwórz opcję **Drukuj** w aplikacji i z listy zainstalowanych drukarek wybierz **HP ePrint**. Kliknij przycisk **Właściwości**, aby skonfigurować opcje drukowania.
- **System OS X:** Po zainstalowaniu oprogramowania wybierz **Plik, Drukuj**, a następnie wybierz strzałkę obok pozycji **PDF** (w lewym dolnym rogu ekranu sterownika). Wybierz opcję **HP ePrint**.

W systemie Windows oprogramowanie HP ePrint obsługuje drukowanie TCP/IP za pomocą drukarek w sieci lokalnej (LAN lub WAN) zgodnych ze standardem UPD PostScript®.

Systemy Windows i Mac obsługują drukowanie IPP za pomocą urządzeń podłączonych do sieci LAN lub WAN zgodnych ze standardem ePCL.

Systemy Windows i OS X obsługują także drukowanie dokumentów PDF w publicznych lokalizacjach druku oraz drukowanie przy użyciu usługi HP ePrint z wykorzystaniem wiadomości e-mail i technologii pracy „w chmurze”.

Sterowniki i informacje są dostępne pod adresem [www.hp.com/go/eprintsoftware](http://www.hp.com/go/eprintsoftware).



**UWAGA:** W systemie Windows sterownik druku oprogramowania HP ePrint nosi nazwę HP ePrint + JetAdvantage.



**UWAGA:** Oprogramowanie HP ePrint to narzędzie do obsługi przepływu plików PDF do systemu OS X i nie jest technicznie sterownikiem druku.



**UWAGA:** Oprogramowanie HP ePrint nie obsługuje drukowania USB.

## AirPrint

Drukowanie bezpośrednio za pomocą funkcji Apple AirPrint obsługiwane jest w wypadku systemów iOS oraz z komputerów Mac z systemem OS X 10.7 Lion i nowszym. Usługa AirPrint umożliwia bezpośrednie drukowanie na tym urządzeniu z urządzeń iPad, iPhone (3GS lub nowszego) lub iPod touch (trzeciej generacji lub nowszego) w następujących aplikacjach mobilnych:

- Poczta
- Fotografie

- Safari
- iBooks
- Wybrane aplikacje innych firm

Aby można było korzystać z usługi AirPrint, drukarka musi być podłączona do tej samej sieci (podsieci) co urządzenie Apple. Więcej informacji na temat korzystania z usługi AirPrint i drukarek firmy HP zgodnych z tą usługą można uzyskać w witrynie [www.hp.com/go/LaserJetMobilePrinting](http://www.hp.com/go/LaserJetMobilePrinting).

---

 **UWAGA:** Przed rozpoczęciem korzystania z usługi AirPrint przy użyciu kabla USB, sprawdź numer wersji. Wersje AirPrint 1.3 i wcześniejsze nie obsługują połączeń USB.

---

## Wbudowane rozwiązanie druku w systemie Android

Wbudowane rozwiązanie firmy HP dla urządzeń Android i Kindle umożliwia urządzeniom mobilnym automatyczne znajdowanie i drukowanie z użyciem drukarek HP, które są połączone z siecią lub znajdują się w zasięgu bezpośredniego drukowania bezprzewodowego (Wi-Fi Direct).

Rozwiązanie do drukowania jest wbudowane w wielu wersjach systemu operacyjnego.

---

 **UWAGA:** Jeśli opcja drukowania nie jest dostępna w urządzeniu, przejdź do [Google Play > aplikacje Android](#) i zainstaluj rozszerzenie HP Print Service.

---

Aby uzyskać więcej informacji na temat korzystania z wbudowanego drukowania i obsługiwanych urządzeń z systemem Android, odwiedź stronę: [www.hp.com/go/LaserJetMobilePrinting](http://www.hp.com/go/LaserJetMobilePrinting).



# Drukowanie z urządzenia USB

## Wprowadzenie

Drukarka wyposażona jest w funkcję drukowania z urządzenia USB. Pozwala to na szybkie wydrukowanie plików bez konieczności wcześniejszego przesyłania ich z komputera. Drukarka obsługuje wszystkie standardowe dyski flash USB podłączone do portu USB. Obsługuje ono następujące rodzaje plików:

- .pdf
- .jpg
- .prn i .PRN
- .cht i .CHT
- .pxl
- .pcl i .PCL
- .ps i .PS
- .doc i .docx
- .ppt i .pptx

## Krok 1: Uzyskaj dostęp do plików USB w drukarce

1. Włóż dysk USB do portu w przedniej części drukarki.
2. Menu **Dysk flash USB** zawiera następujące opcje:
  - **Drukuj dokumenty**
  - **Wyśw. i druk. zdjęcia**
  - **Skanuj na dysk USB**

## Krok 2: Drukowanie dokumentów z USB

### Opcja 1: Drukowanie dokumentów

1. Aby wydrukować dokument, wybierz opcję **Drukuj dokumenty**.
2. Wybierz nazwę dokumentu przeznaczonego do wydrukowania. Jeśli dokument jest przechowywany w folderze, najpierw wskaż ten folder, a następnie wybierz wydrukowanie dokumentu.
3. Po wyświetleniu ekranu podsumowania można dostosować następujące ustawienia:
  - **Liczba kopii**
  - **Rozmiar papieru**
  - **Typ papieru**
  - **Dopasuj do strony**

- [Składanie](#)
  - [Kolor wydruku](#) (tylko modele kolorowe)
4. Wybierz przycisk [Drukuj](#), aby wydrukować dokument.
  5. Weź wydruk z podajnika i odłącz dysk USB.

## Opcja 2: Drukowanie zdjęć

1. Aby wydrukować zdjęcia, wybierz opcję [Przeglądanie i drukowanie zdjęć](#).
2. Wybierz obraz podglądu dla każdego zdjęcia, które ma zostać wydrukowane, a następnie wybierz opcję [Gotowe](#).
3. Po wyświetleniu ekranu podsumowania można dostosować następujące ustawienia:
  - [Rozmiar obrazu](#)
  - [Rozmiar papieru](#)
  - [Typ papieru](#)
  - [Liczba kopii](#)
  - [Kolor wydruku](#) (tylko drukarki kolorowe)
  - [Jaśniej/Ciemniej](#)
4. Aby wydrukować zdjęcia, wybierz przycisk [Drukuj](#).
5. Weź wydruk z podajnika i odłącz dysk USB.

---

## 5 Kopiuuj

- [Kopiowanie](#)
- [Kopiowanie po obu stronach \(dwustronne\)](#)

### Informacje dodatkowe:

Poniższe informacje są poprawne w chwili publikacji. Aktualne informacje można znaleźć na stronach [www.hp.com/support/ljM278MFP](http://www.hp.com/support/ljM278MFP).

Pełne wsparcie HP dla drukarki obejmuje następujące informacje:

- Instalacja i konfiguracja
- Nauka i użytkowanie
- Rozwiązywanie problemów
- Pobierz aktualizacje programów i oprogramowania sprzętowego
- Dołączanie do forów pomocy technicznej
- Znajdowanie informacji o gwarancji i przepisach

# Kopiowanie

1. Umieść dokument na szybie skanera zgodnie z wskaźnikami na urządzeniu.
2. Na ekranie głównym panelu sterowania urządzenia dotknij przycisku **Kopiuj** .
3. Aby zoptymalizować jakość kopiowania dla różnego rodzaju dokumentów, dotknij przycisku **Ustawienia**, a następnie przewiń ekran i dotknij przycisku **Optymalizuj**. Przesuń ekran panelu sterowania, aby przewinąć opcje i dotknij opcji, aby ją wybrać. Dostępne są następujące ustawienia jakości kopii:
  - **Auto Select** (Wybór automatyczny): Używaj tego ustawienia, gdy jakość kopii nie jest zbyt ważna. Jest to ustawienie domyślne.
  - **Mixed** (Mieszane): Wybierz to ustawienie w przypadku kopiowania dokumentów, które zawierają tekst i grafikę.
  - **Text** (Tekst): Wybierz to ustawienie w przypadku kopiowania dokumentów zawierających głównie tekst.
  - **Picture** (Zdjęcie): Wybierz to ustawienie w przypadku kopiowania dokumentów zawierających głównie grafikę.
4. Dotknij opcji **Liczba kopii**, a następnie za pomocą klawiatury ekranu dotykowego ustaw żądaną liczbę kopii.
5. Dotknij przycisku **Czarny** lub **Kolor**, aby rozpocząć kopiowanie.

## Kopiowanie po obu stronach (dwustronne)

- [Automatyczne kopiowanie obu stron](#)
- [Ręczne kopiowanie po obu stronach](#)

### Automatyczne kopiowanie obu stron

1. Załaduj oryginalne dokumenty do podajnika tak, aby pierwsza strona była skierowana do góry i górną częścią dokumentu do przodu.
2. Dopasuj prowadnice papieru do formatu dokumentu.
3. Na ekranie głównym panelu sterowania urządzenia dotknij przycisku **Kopiuj** .
4. Dotknij przycisku **Ustawienia**.
5. Przewiń listę i dotknij przycisku **Dwustronne**.
6. Przewiń opcje, a następnie dotknij określonej opcji, aby ją wybrać.
7. Dotknij przycisku **Czarny** lub **Kolor**, aby rozpocząć kopiowanie.

### Ręczne kopiowanie po obu stronach

1. Umieść dokument wydrukem w dół na szybie skanera, lewym górnym narożnikiem dokumentu w prawym górnym rogu szyby skanera. Zamknij skaner.
2. Na ekranie głównym panelu sterowania urządzenia dotknij przycisku **Kopiuj** .
3. Dotknij przycisku **Ustawienia**.
4. Przewiń listę i dotknij przycisku **Dwustronne**.
5. Przewiń opcje, a następnie dotknij określonej opcji, aby ją wybrać.
6. Dotknij przycisku **Czarny** lub **Kolor**, aby rozpocząć kopiowanie.
7. Urządzenie wyświetli monit o załadowanie następnego oryginału. Połóż go na szybie i dotknij przycisku **OK**.
8. Powtarzaj ten proces tak długo, aż zeskanujesz ostatnią stronę. Dotknij przycisku **Gotowe**, aby zakończyć drukowanie kopii.



---

## 6 Skanuj

- [Skanowanie za pomocą oprogramowania HP Scan \(system Windows\)](#)
- [Skanowanie za pomocą oprogramowania HP Easy Scan \(OS X\)](#)
- [Konfiguracja funkcji Skanuj do poczty e-mail](#)
- [Konfiguracja funkcji skanowania do folderu sieciowego](#)
- [Skanowanie na dysk flash USB](#)
- [Skanowanie do wiadomości e-mail](#)
- [Skanowanie, by zapisać folderze sieciowym](#)
- [Dodatkowe zadania skanowania](#)

### Informacje dodatkowe:

Poniższe informacje są poprawne w chwili publikacji. Aktualne informacje można znaleźć na stronach [www.hp.com/support/ljM278MFP](http://www.hp.com/support/ljM278MFP).

Pełne wsparcie HP dla drukarki obejmuje następujące informacje:

- Instalacja i konfiguracja
- Nauka i użytkowanie
- Rozwiązywanie problemów
- Pobierz aktualizacje programów i oprogramowania sprzętowego
- Dołączanie do forów pomocy technicznej
- Znajdowanie informacji o gwarancji i przepisach

## Skanowanie za pomocą oprogramowania HP Scan (system Windows)

Za pomocą oprogramowania do skanowania HP rozpocznij skanowanie z oprogramowania w komputerze. Zeskanowany obraz można zapisać jako plik lub wysłać do innego programu.

1. Otwórz program HP Printer Assistant.
  - **System Windows 10:** W menu **Start** kliknij polecenie **Wszystkie aplikacje, HP**, następnie wybierz nazwę drukarki.
  - **System Windows 8.1:** W lewym dolnym rogu ekranu **Start** kliknij strzałkę w dół i wybierz nazwę drukarki.
  - **System Windows 8:** Kliknij prawym przyciskiem myszy dowolne puste miejsce na ekranie **Start**, kliknij **Wszystkie aplikacje** na pasku aplikacji, a następnie wybierz nazwę drukarki.
  - **System Windows 7:** Na pulpicie komputera kliknij przycisk **Start**, wybierz **Wszystkie programy, HP**, folder drukarki i nazwę drukarki.
2. W programie HP Printer Assistant wybierz opcję **Skanuj**, a następnie wybierz opcję **Skanuj dokument lub zdjęcie**.
3. Dostosuj ustawienia w razie potrzeby.
4. Kliknij pozycję **Skanuj**.



## Skanowanie za pomocą oprogramowania HP Easy Scan (OS X)

Za pomocą oprogramowania do skanowania HP Easy Scan rozpocznij skanowanie z oprogramowania w komputerze.

1. Umieść dokument w podajniku dokumentów lub na szybie skanera zgodnie ze wskaźnikami na drukarce.
2. Na komputerze otwórz program **HP Easy Scan**, znajdujący się w folderze **Aplikacje**.
3. Postępuj zgodnie z instrukcjami wyświetlanymi na ekranie, aby zeskanować dokument.
4. Po zeskanowaniu wszystkich stron kliknij przycisk **Plik**, a następnie **Zapisz**, aby zapisać do pliku.

# Konfiguracja funkcji Skanuj do poczty e-mail

- [Wprowadzenie](#)
- [Zanim zaczniesz](#)
- [Metoda nr 1: Korzystanie z kreatora funkcji Skanuj do wiadomości e-mail \(Windows\)](#)
- [Metoda 2: Skonfiguruj funkcję Skanuj do wiadomości e-mail za pomocą Wbudowanego serwera sieciowego HP](#)

## Wprowadzenie

Drukarka wyposażona jest w funkcję umożliwiającą skanowanie dokumentu i wysyłanie go na jeden lub większą liczbę adresów e-mail. Aby użyć funkcji skanowania, drukarka musi być podłączona do sieci, ale funkcja nie będzie dostępna, dopóki nie zostanie skonfigurowana. Dostępne są dwie metody konfigurowania skanowania do wiadomości e-mail: Kreator konfiguracji skanowania do wiadomości e-mail (Windows), który jest instalowany w grupie programów HP dla drukarki jako część pełnej instalacji oprogramowania, Konfiguracja skanowania do wiadomości e-mail za pośrednictwem wbudowanego serwera internetowego (EWS) HP. Użyj poniższych informacji, by skonfigurować funkcję Skanowanie do poczty e-mail.

## Zanim zaczniesz

Do konfiguracji funkcji skanowania do wiadomości e-mail drukarka musi mieć aktywne połączenie sieciowe z tą samą siecią co komputer, na którym zostanie uruchomiony proces instalacji.

Administratorzy potrzebują następujących informacji przed rozpoczęciem procesu konfiguracji:

- Dostęp administracyjny do drukarki
- Serwer SMTP (np. smtp.mycompany.com)



---

**UWAGA:** Jeśli nie jest znana nazwa serwera SMTP, numer portu SMTP lub informacje uwierzytelniania, skontaktuj się z dostawcą usług e-mail/internetowych lub administratorem systemu, aby uzyskać wymagane informacje. Nazwy serwera SMTP i nazwy portów można zwykle łatwo znaleźć przy użyciu funkcji wyszukiwania w Internecie. Wyszukaj np. takie terminy jak „nazwa serwera smtp gmail” lub „nazwa serwera smtp yahoo”.

---

- Numer portu SMTP
- Wymagania uwierzytelniania serwera SMTP dla poczty wychodzącej, w tym nazwa użytkownika i hasło uwierzytelniania, jeśli są stosowane.



---

**UWAGA:** W dokumentacji dostawcy usługi poczty e-mail wyszukaj informacje na temat limitów cyfrowego przesyłania, które dotyczą posiadanego konta e-mail. Niektórzy dostawcy mogą tymczasowo zablokować konto w przypadku przekroczenia limitu wysyłania.

---

## Metoda nr 1: Korzystanie z kreatora funkcji Skanuj do wiadomości e-mail (Windows)

Niektóre drukarki HP wymagają instalacji sterownika z płyty CD. Po zakończeniu instalacji pojawia się opcja **Setup Scan to Folder and Email** (Skonfiguruj skanowanie do folderu i poczty e-mail). Kreatory konfiguracji obejmują opcje konfiguracji podstawowej.



---

**UWAGA:** Niektóre systemy operacyjne obsługują Kreatora skanowania do wiadomości e-mail.

---

1. Otwórz program HP Printer Assistant.

- **System Windows 10:** W menu **Start** kliknij polecenie **Wszystkie aplikacje, HP**, następnie wybierz nazwę drukarki.
  - **System Windows 8.1:** W lewym dolnym rogu ekranu **Start** kliknij strzałkę w dół i wybierz nazwę drukarki.
  - **System Windows 8:** Kliknij prawym przyciskiem myszy dowolne puste miejsce na ekranie **Start**, kliknij **Wszystkie aplikacje** na pasku aplikacji, a następnie wybierz nazwę drukarki.
  - **System Windows 7:** Na pulpicie komputera kliknij przycisk **Start**, wybierz **Wszystkie programy, HP**, folder drukarki i nazwę drukarki.
2. W programie HP Printer Assistant wybierz opcję **Skanuj**, a następnie opcję **Kreator skanowania do wiadomości e-mail**.

 **UWAGA:** Jeśli opcja **Kreator skanowania do wiadomości e-mail** nie jest dostępna, użyj [Metoda 2: Skonfiguruj funkcję Skanuj do wiadomości e-mail za pomocą Wbudowanego serwera sieciowego HP na stronie 56](#)

3. W oknie **Profile poczty wychodzącej** kliknij przycisk **Nowy**. Zostanie otwarte okno dialogowe **Konfiguracja skanowania do wiadomości e-mail**.
4. Na **1. Uruchom** stronie, wprowadź adres e-mail nadawcy w polu **Adres e-mail**.
5. W polu **Nazwa wyświetlana** wpisz nazwę nadawcy. Jest to nazwa, która będzie wyświetlana na panelu sterowania drukarki.
6. Aby konieczne było wprowadzenie numeru PIN na panelu sterowania drukarki, zanim drukarka prześle wiadomość e-mail, wprowadź czterocyfrowy numer PIN w polu **Kod PIN zabezpieczeń** i ponownie wprowadź numer PIN w polu **Potwierdź kod PIN zabezpieczeń** i kliknij przycisk **Dalej**.

 **UWAGA:** Firma HP zaleca utworzenie kodu PIN, aby zabezpieczyć profil e-mail.

 **UWAGA:** Po utworzeniu kodu PIN musi on zostać wprowadzony na panelu sterowania podczas każdego użycia profilu do skanowania do wiadomości e-mail.

7. Na **2. Stronie Uwierzytelnianie** wprowadź nazwę **serwera SMTP** i **numer portu SMTP**.

 **UWAGA:** W większości przypadków domyślnego numeru portu nie trzeba zmieniać.

 **UWAGA:** Jeżeli korzystasz z takiej usługi serwera SMTP jak Gmail, sprawdź adres SMTP, numer portu i ustawienia SSL na stronie internetowej dostawcy usługi lub w innych źródłach. Zwykle w przypadku poczty Gmail adres SMTP to smtp.gmail.com, numer portu to 465, a szyfrowanie SSL powinno być włączone.

Sprawdź w źródłach internetowych, czy te ustawienia serwera są aktualne i obowiązujące w czasie wykonywania konfiguracji.

8. W przypadku korzystania z usług pocztowych Google™ Gmail kliknij pole wyboru **Zawsze używaj bezpiecznego połączenia (SSL/TLS)**.
9. Wybierz **Maksymalny rozmiar wiadomości e-mail** z menu rozwijanego.

 **UWAGA:** Firma HP zaleca używanie domyślnego rozmiaru pliku dla **Automatyczny** dla maksymalnego rozmiaru.



10. Jeżeli serwer SMTP wymaga uwierzytelniania, aby wysłać wiadomość e-mail, zaznacz pole wyboru **Uwierzytelnianie logowania do e-mail**, wpisz **Nazwę użytkownika** i **Hasło**, a następnie kliknij **Dalej**.

11. Na **3. Skonfiguruj** stronę do automatycznego kopiowania nadawcy w wiadomości e-mail wysyłanej z profilu, wybierz opcję **Dołącz nadawca do wszystkich wiadomości e-mail wysłanych z drukarki**, a następnie kliknij **Dalej**.
12. Na **4.** Na ekranie **Zakończ** sprawdź informacje i zweryfikuj poprawność wszystkich ustawień. W przypadku błędu kliknij przycisk **Wstecz**, aby poprawić błąd. Jeśli ustawienia są poprawne, kliknij przycisk **Zapisz i testuj**, aby sprawdzić konfigurację.
13. Gdy zostanie wyświetlony komunikat **Gratulacje**, kliknij przycisk **Zakończ**, aby zakończyć konfigurację.
14. Okno dialogowe **Profile wychodzącej poczty e-mail** zawiera nowy profil nadawcy wiadomości e-mail. Kliknij przycisk **Zakończ**, aby zakończyć pracę z kreatorem.

## Metoda 2: Skonfiguruj funkcję Skanuj do wiadomości e-mail za pomocą Wbudowanego serwera sieciowego HP

- [Krok 1: Otwórz wbudowany serwer internetowy HP \(EWS\)](#)
- [Krok 2: Konfiguracja funkcji skanowania do wiadomości e-mail](#)
- [Krok 3: Dodawanie kontaktów do książki adresowej poczty e-mail](#)
- [Krok czwarty: Konfiguracja domyślnych opcji poczty e-mail](#)

### Krok 1: Otwórz wbudowany serwer internetowy HP (EWS)





1. Na ekranie głównym panelu kontrolnego drukarki dotknij przycisku Sieć  lub Sieć bezprzewodowa , aby wyświetlić adres IP lub nazwę hosta.
2. Otwórz przeglądarkę internetową i wpisz w wierszu adresu adres IP lub nazwę hosta urządzenia tak, aby były identyczne z danymi wyświetlanymi na panelu sterowania drukarki. Naciśnij klawisz **Enter** na klawiaturze komputera. Otworzy się serwer EWS.

 <https://10.10.XX.XXX/>

 **UWAGA:** Jeżeli przeglądarka wyświetli komunikat informujący, że dostęp do strony internetowej może być niebezpieczny, wybierz opcję kontynuowania mimo to. Dostęp do tej strony nie spowoduje uszkodzenia komputera.

### Krok 2: Konfiguracja funkcji skanowania do wiadomości e-mail

1. W EWS kliknij kartę **System**.
2. W okienku nawigacji po lewej kliknij łącze **Administracja**.
3. W części **Włączone funkcje** ustaw opcję **Skanuj do wiadomości e-mail** na **Wł.**
4. Kliknij kartę **Skanowanie**.
5. Na panelu nawigacyjnym po lewej stronie kliknij łącze **Profile poczty wychodzącej**.
6. Na stronie **Profile poczty wychodzącej** kliknij przycisk **Nowy**.
7. W obszarze **Adres e-mail** wypełnij następujące pola:

- a. W polu **Twój adres e-mail** wprowadź adres e-mail nadawcy dla nowego profilu poczty wychodzącej.
  - b. W polu **Nazwa wyświetlana** wpisz nazwę nadawcy. Jest to nazwa, która będzie wyświetlana na panelu sterowania drukarki.
8. W obszarze **Ustawienia serwera SMTP** wypełnij następujące pola:
- a. W polu **Serwer SMTP** wprowadź adres serwera SMTP.
  - b. W polu **Port SMTP** wpisz numer portu SMTP.
- 
-  **UWAGA:** W większości przypadków domyślnego numeru portu nie trzeba zmieniać.
-  **UWAGA:** Jeżeli korzystasz z takiej usługi serwera SMTP jak Gmail, sprawdź adres SMTP, numer portu i ustawienia SSL na stronie internetowej dostawcy usługi lub w innych źródłach. Zwykle w przypadku poczty Gmail adres SMTP to smtp.gmail.com, numer portu to 465, a szyfrowanie SSL powinno być włączone.
- Sprawdź w źródłach internetowych, czy te ustawienia serwera są aktualne i obowiązujące w czasie wykonywania konfiguracji.
- 
- c. W przypadku korzystania z usług pocztowych Google™ Gmail kliknij pole wyboru **Zawsze używaj bezpiecznego połączenia (SSL/TLS)**.
9. Jeżeli serwer SMTP wymaga uwierzytelniania do wysyłania wiadomości e-mail, wypełnij następujące pola w obszarze **Uwierzytelnianie SMTP** :
- a. Zaznacz pole wyboru **Serwer SMTP wymaga uwierzytelniania wychodzących wiadomości e-mail**.
  - b. W polu **Identyfikator użytkownika SMTP** wpisz identyfikator użytkownika serwera SMTP.
  - c. W polu **Hasło SMTP** wprowadź hasło serwera SMTP.
10. Aby konieczne było wprowadzenie kodu PIN na panelu sterowania drukarki przed wystaniem wiadomości przy użyciu adresu e-mail, należy wypełnić następujące pola w obszarze **Opcjonalny kod PIN**:
- a. W polu **Kod PIN (opcjonalnie)** wprowadź czterocyfrowy numer PIN.
  - b. W polu **Potwierdź kod PIN** ponownie wprowadź czterocyfrowy numer PIN.
- 
-  **UWAGA:** Firma HP zaleca utworzenie kodu PIN, aby zabezpieczyć profil e-mail.
-  **UWAGA:** Po utworzeniu kodu PIN musi on zostać wprowadzony na panelu sterowania podczas każdego użycia profilu do skanowania do wiadomości e-mail.
- 
11. Aby skonfigurować opcjonalne preferencje poczty e-mail, wypełnij następujące pola w obszarze **Preferencje wiadomości e-mail**:
- a. Z listy rozwijanej **Maksymalny rozmiar załączników wiadomości e-mail** wybierz maksymalny rozmiar załączników e-mail.
- 
-  **UWAGA:** Firma HP zaleca używanie domyślnego rozmiaru pliku dla **Automatyczny** dla maksymalnego rozmiaru.
- b. Aby automatycznie kopiować nadawcę w wiadomościach e-mail wysyłanych z profilu, zaznacz pole wyboru **Automatycznie DW**.
12. Zapoznaj się ze wszystkimi informacjami, a następnie kliknij jedną z następujących opcji:

- **Zapisz i testuj:** Wybierz tę opcję, aby zapisać ustawienia i sprawdzić połączenie.
- **Tylko zapisz:** Wybierz tę opcję, aby zapisać informacje bez testowania połączenia.
- **Anuluj:** Wybierz tę opcję, aby zakończyć konfigurację bez zapisywania.

### Krok 3: Dodawanie kontaktów do książki adresowej poczty e-mail

- ▲ W lewym okienku nawigacji kliknij opcję **Książka adresowa poczty e-mail**, aby dodać adresy e-mail do książki adresowej dostępnej w drukarce.

Aby wprowadzić indywidualny adres e-mail, wykonaj następujące zadanie:

- W polu **Nazwa kontaktu** wpisz nazwę kontaktu e-mail.
- W polu **Skontaktuj się z adresem e-mail** wprowadź adres e-mail nowego kontaktu e-mail.
- Kliknij przycisk **Dodaj/edytuj**.

Aby utworzyć grupę e-mail, wykonaj następujące zadania:

- Kliknij przycisk **Nowa grupa**.
- W polu **Wprowadź nazwę grupy** wprowadź nazwę nowej grupy.
- Kliknij nazwę w obszarze **Wszystkie osoby**, a następnie kliknij przycisk strzałki, aby przenieść ją do obszaru **Osoby w grupie**.



**UWAGA:** Wybierz wiele nazw jednocześnie, naciskając klawisz **Ctrl** podczas klikania nazw.

- Kliknij przycisk **Zapisz**.

### Krok czwarty: Konfiguracja domyślnych opcji poczty e-mail

- ▲ W lewym okienku nawigacji po lewej stronie kliknij **Opcje poczty e-mail**, aby skonfigurować domyślne opcje e-mail.

- W obszarze **Temat i treść wiadomości** wypełnij następujące pola:
  - W polu **Temat wiadomości e-mail** wprowadź domyślny temat dla wiadomości e-mail.
  - W polu **Treść wiadomości** wprowadź komunikat domyślny niestandardowy dla wiadomości e-mail.
  - Wybierz opcję **Pokaż treść wiadomości**, aby domyślna treść była wyświetlana w wiadomościach e-mail.
  - Wybierz opcję **Ukryj treść wiadomości**, aby ukryć treść wiadomości e-mail.
- W obszarze **Ustawienia skanowania** należy wypełnić następujące pola:
  - Z rozwijanej listy **Typ pliku skanowania** wybierz domyślny format pliku dla skanowanych plików.
  - Z rozwijanej listy **Rozmiar papieru do skanowania** wybierz domyślny rozmiar papieru dla skanowanych plików.
  - Z rozwijanej listy **Rozdzielczość skanowania** wybierz domyślną rozdzielczość dla skanowanych plików.



---

**UWAGA:** Obrazy o wyższej rozdzielczości drukowane są z większą liczbą punktów na cal (dpi, dots per inch), widoczna jest więc na nich większa liczba szczegółów. Obrazy o niższej rozdzielczości drukowane są z mniejszą liczbą punktów na cal, widoczne jest więc na nich mniej szczegółów, ale rozmiar pliku jest też mniejszy.

---

- iv. Wybierz z rozwijanej listy **Kolor wydruku, czarno-białe** lub **kolorowe**.
  - v. W polu **Prefiks nazwy pliku** wprowadź prefiks nazwy pliku (np. MyScan).
- c. Kliknij **Zastosuj**.

# Konfiguracja funkcji skanowania do folderu sieciowego

- [Wprowadzenie](#)
- [Zanim zaczniesz](#)
- [Metoda nr 1: Korzystanie z Kreatora skanowania do folderu sieciowego \(Windows\)](#)
- [Metoda 2: Konfiguracja funkcji skanowania do folderu sieciowego z użyciem wbudowanego serwera internetowego HP](#)

## Wprowadzenie

Drukarka wyposażona jest w funkcję umożliwiającą skanowanie dokumentu i zapisywanie go w folderze sieciowym. Aby użyć funkcji skanowania, drukarka musi być podłączona do sieci, ale funkcja nie będzie dostępna, dopóki nie zostanie skonfigurowana. Dostępne są dwie metody konfigurowania skanowania do folderu sieciowego: Kreator konfiguracji skanowania do folderu sieciowego (Windows), który jest instalowany w grupie programów HP dla drukarki jako część pełnej instalacji oprogramowania, Konfiguracja skanowania do folderu sieciowego za pośrednictwem wbudowanego serwera internetowego (EWS) HP. Użyj poniższych informacji, aby skonfigurować funkcję skanowania do folderu sieciowego.

## Zanim zaczniesz

Do konfiguracji funkcji skanowania do folderu sieciowego drukarka musi mieć aktywne połączenie sieciowe z tą samą siecią co komputer, na którym zostanie uruchomiony proces instalacji.

Administratorzy potrzebują następujących informacji przed rozpoczęciem procesu konfiguracji:

- Dostęp administracyjny do drukarki
- Ścieżka sieciowa folderu docelowego (np. \\servername.us.companyname.net\scans)



---

**UWAGA:** Folder sieciowy należy skonfigurować jako folder udostępniony dla funkcji skanowania do folderu sieciowego.

---

## Metoda nr 1: Korzystanie z Kreatora skanowania do folderu sieciowego (Windows)

Niektóre drukarki HP wymagają instalacji sterownika z płyty CD. Po zakończeniu instalacji pojawia się opcja **Setup Scan to Folder and Email** (Skonfiguruj skanowanie do folderu i poczty e-mail). Kreatory konfiguracji obejmują opcje konfiguracji podstawowej.



---

**UWAGA:** Niektóre systemy operacyjne obsługują Kreatora skanowania do folderu sieciowego.

---

1. Otwórz program HP Printer Assistant.
  - **System Windows 10:** W menu **Start** kliknij polecenie **Wszystkie aplikacje, HP**, następnie wybierz nazwę drukarki.
  - **System Windows 8.1:** W lewym dolnym rogu ekranu **Start** kliknij strzałkę w dół i wybierz nazwę drukarki.



- **System Windows 8:** Kliknij prawym przyciskiem myszy dowolne puste miejsce na ekranie **Start**, kliknij **Wszystkie aplikacje** na pasku aplikacji, a następnie wybierz nazwę drukarki.
  - **System Windows 7:** Na pulpicie komputera kliknij przycisk **Start**, wybierz **Wszystkie programy**, **HP**, folder drukarki i nazwę drukarki.
2. W programie HP Printer Assistant wybierz opcję **Skanuj**, a następnie wybierz opcję **Skanuj do folderu sieciowego**.



**UWAGA:** Jeśli opcja **Kreator skanowania do folderu sieciowego** nie jest dostępna, użyj [Metoda 2: Konfiguracja funkcji skanowania do folderu sieciowego z użyciem wbudowanego serwera internetowego HP na stronie 62](#)

3. W oknie **Profile folderu sieciowego** kliknij przycisk **Nowy**. Zostanie otwarte okno dialogowe **Konfiguracja skanowania do folderu sieciowego**.
4. Na **1. Uruchom** stronie, wpisz nazwę folderu w polu **Nazwa wyświetlana**. Jest to nazwa, która będzie wyświetlana na panelu sterowania drukarki.
5. Wypełnij pole **Folder docelowy** na jeden z następujących sposobów:
- a. Ręcznie wprowadź ścieżkę pliku.
  - b. Kliknij przycisk **Przełóżaj** i przejdź do lokalizacji folderu.
  - c. Aby utworzyć folder udostępniony, należy wykonać następujące zadania:
    - i. Kliknij przycisk **Ścieżka udziału**.
    - ii. W oknie dialogowym **Zarządzanie udziałami sieciowymi** kliknij przycisk **Nowy**.
    - iii. W polu **Nazwa udziału** wpisz nazwę dla folderu udostępnionego.
    - iv. Aby wypełnić pole **Ścieżka folderu**, kliknij przycisk **Przełóżaj**, a następnie wybierz jedną z następujących opcji. Kliknij przycisk **OK** po zakończeniu.
      - Przejdź do istniejącego folderu na komputerze.
      - Kliknij przycisk **Utwórz nowy folder**, aby utworzyć nowy folder.
    - v. Jeśli udostępniona ścieżka wymaga opisu, wprowadź opis w polu **Opis**.
    - vi. W polu **Typ udziału** wybierz jedną z następujących opcji, a następnie kliknij przycisk **Zastosuj**.
      - **Publiczne**
      - **Prywatne**
-  **UWAGA:** Ze względów bezpieczeństwa HP zaleca wybranie **Prywatny** jako typ udziału.
- vii. Gdy wyświetlony zostanie komunikat **Udział został pomyślnie utworzony**, kliknij przycisk **OK**.
  - viii. Zaznacz pole wyboru folderu docelowego, a następnie kliknij przycisk **OK**.
6. Aby utworzyć skrót do folderu sieciowego na pulpicie komputera, zaznacz pole wyboru **Utwórz skrót do folderu sieciowego**
7. Aby konieczne było wprowadzenie numeru PIN na panelu sterowania drukarki, zanim drukarka prześle zeskanowany dokument do folderu sieciowego, wprowadź czterocyfrowy numer PIN w polu **Kod PIN**

**zabezpieczeń** i ponownie wprowadź numer PIN w polu **Potwierdź kod PIN zabezpieczeń**. Kliknij przycisk **Dalej**.

---

 **UWAGA:** Firma HP zaleca utworzenie kodu PIN, aby zabezpieczyć folder docelowy.

 **UWAGA:** Po utworzeniu kodu PIN musi on zostać wprowadzony na panelu sterowania podczas każdego wystania skanu do folderu sieciowego.



---

8. Na **2.** stronie Uwierzytelnianie wpisz **Nazwę użytkownika** i **Hasło** Windows, aby zalogować się do komputera, a następnie kliknij przycisk **Dalej**.
  9. Na **3.** stronie Konfiguracja wybierz domyślne ustawienia skanowania, wykonując następujące zadanie, a następnie kliknij przycisk **Dalej**.
    - a. Z rozwijanej listy **Typ dokumentu** wybierz domyślny format pliku dla skanowanych plików.
    - b. Wybierz z rozwijanej listy **Preferencje kolorów** Czarno-biały lub Kolor.
    - c. Z rozwijanej listy **Rozmiar papieru** wybierz domyślny format papieru dla skanowanych plików.
    - d. Z rozwijanej listy **Ustawienia jakości** wybierz domyślną rozdzielczość skanowanych plików.
- 
-  **UWAGA:** Obrazy o wyższej rozdzielczości drukowane są z większą liczbą punktów na cal (dpi, dots per inch), widoczna jest więc na nich większa liczba szczegółów. Obrazy o niższej rozdzielczości drukowane są z mniejszą liczbą punktów na cal, widoczne jest więc na nich mniej szczegółów, ale rozmiar pliku jest też mniejszy.
- 
- e. W polu **Prefiks nazwy pliku** wprowadź prefiks nazwy pliku (np. MyScan).
  10. Na **4.** Na ekranie Zakończ sprawdź informacje i zweryfikuj poprawność wszystkich ustawień. W przypadku błędu kliknij przycisk **Wstecz**, aby poprawić błąd. Jeśli ustawienia są poprawne, kliknij przycisk **Zapisz i testuj**, aby sprawdzić konfigurację.
  11. Gdy zostanie wyświetlony komunikat **Gratulacje**, kliknij przycisk **Zakończ**, aby zakończyć konfigurację.
  12. Okno dialogowe **Profile folderu sieciowego** zawiera nowy profil nadawcy wiadomości e-mail. Kliknij przycisk **Zakończ**, aby zakończyć pracę z kreatorem.

## Metoda 2: Konfiguracja funkcji skanowania do folderu sieciowego z użyciem wbudowanego serwera internetowego HP

- [Krok 1: Otwórz wbudowany serwer internetowy HP \(EWS\)](#)
- [Krok 2: Konfiguracja funkcji skanowania do folderu sieciowego](#)

### Krok 1: Otwórz wbudowany serwer internetowy HP (EWS)

1. Na ekranie głównym panelu kontrolnego drukarki dotknij przycisku Sieć  lub Sieć bezprzewodowa , aby wyświetlić adres IP lub nazwę hosta.

2. Otwórz przeglądarkę internetową i wpisz w wierszu adresu adres IP lub nazwę hosta urządzenia tak, aby były identyczne z danymi wyświetlanymi na panelu sterowania drukarki. Naciśnij klawisz **Enter** na klawiaturze komputera. Otworzy się serwer EWS.

 <https://10.10.XX.XXX/>

 **UWAGA:** Jeżeli przeglądarka wyświetli komunikat informujący, że dostęp do strony internetowej może być niebezpieczny, wybierz opcję kontynuowania mimo to. Dostęp do tej strony nie spowoduje uszkodzenia komputera.

---

## Krok 2: Konfiguracja funkcji skanowania do folderu sieciowego

1. W EWS kliknij kartę **System**.
2. W okienku nawigacji po lewej kliknij łącze **Administracja**.
3. W obszarze **Włączone funkcje** włącz opcję **Skanuj do folderu sieciowego** na **Wł.**
4. Kliknij kartę **Skanowanie**.
5. W lewym okienku nawigacji upewnij się, że wyróżnione jest łącze **Konfiguracja folderu sieciowego**. Strona **Skanowanie do folderu sieciowego** powinna zostać wyświetlona.
6. Na stronie **Konfiguracja folderu sieciowego** kliknij przycisk **Nowy**.
7. W obszarze **Informacje o folderze sieciowym** wypełnij następujące pola:
  - a. W polu **Nazwa wyświetlana** wprowadź nazwę dla folderu.
  - b. W polu **Ścieżka sieciowa** wprowadź ścieżkę sieciową do folderu.
  - c. W polu **Nazwa użytkownika** wprowadź nazwę użytkownika wymaganą do uzyskania dostępu do folderu w sieci.
  - d. W polu **Hasło** wpisz hasło wymagane do uzyskania dostępu do folderu w sieci.
8. Aby niezbędne było wprowadzenie kodu PIN na panelu sterowania drukarki, aby drukarka mogła wysłać plik do folderu sieciowego, należy wypełnić następujące pola w obszarze **Zabezpiecz dostęp do folderu za pomocą kodu PIN**:
  - a. W polu **Kod PIN (opcjonalnie)** wprowadź czterocyfrowy numer PIN.
  - b. W polu **Potwierdź kod PIN** ponownie wprowadź czterocyfrowy numer PIN.

 **UWAGA:** Firma HP zaleca utworzenie kodu PIN, aby zabezpieczyć folder docelowy.

 **UWAGA:** Po utworzeniu kodu PIN musi on zostać wprowadzony na panelu sterowania podczas każdego wysłania skanu do folderu sieciowego.

---

9. W obszarze **Ustawienia skanowania** należy wypełnić następujące pola:
  - a. Z rozwijanej listy **Typ pliku skanowania** wybierz domyślny format skanowanych plików.
  - b. Z rozwijanej listy **Rozmiar papieru do skanowania** wybierz domyślny rozmiar papieru dla skanowanych plików.
  - c. Z rozwijanej listy **Rozdzielczość skanowania** wybierz domyślną rozdzielczość skanowania skanowanych plików.



---

**UWAGA:** Obrazy o wyższej rozdzielczości drukowane są z większą liczbą punktów na cal (dpi, dots per inch), widoczna jest więc na nich większa liczba szczegółów. Obrazy o niższej rozdzielczości drukowane są z mniejszą liczbą punktów na cal, widoczne jest więc na nich mniej szczegółów, ale rozmiar pliku jest też mniejszy.

---

- d. W rozwijanym menu **Kolor wydruku** wybierz, czy skanowane pliki mają być czarno-białe czy kolorowe.
  - e. W polu **Prefiks nazwy pliku** wprowadź prefiks nazwy pliku (np. MyScan).
10. Zapoznaj się ze wszystkimi informacjami, a następnie kliknij jedną z następujących opcji:
- **Zapisz i testuj:** Wybierz tę opcję, aby zapisać ustawienia i sprawdzić połączenie.
  - **Tylko zapisz:** Wybierz tę opcję, aby zapisać informacje bez testowania połączenia.
  - **Anuluj:** Wybierz tę opcję, aby zakończyć konfigurację bez zapisywania.

## Skanowanie na dysk flash USB

1. Umieść dokument w podajniku dokumentów lub na szybie skanera zgodnie ze wskaźnikami na drukarce.
2. Włóż dysk flash USB do portu USB z przodu urządzenia.
3. Menu **Dysk flash USB** zawiera następujące opcje:
  - **Drukuj dokumenty**
  - **Wyśw. i druk. zdjęcia**
  - **Skanuj na dysk USB**
4. Wybierz **Skanuj na dysk USB**.
5. Po wyświetleniu ekranu podsumowania można dostosować następujące ustawienia:
  - **Błędny typ pliku**
  - **Rozdz.skanowania**
  - **Roz.papie.skan.**
  - **Źródło skanowania**
  - **Prefiks nazwy pliku**
  - **Kolor wydruku**
6. Dotknij przycisku **Skanuj**, aby zeskanować dokument i zapisać plik.

Drukarka utworzy folder o nazwie **HPSCANS** na dysku USB i zapisze plik w formacie PDF lub JPG pod automatycznie wygenerowaną nazwą.

## Skanywanie do wiadomości e-mail

Korzystając z panelu sterowania drukarki, można wysłać zeskanowany plik bezpośrednio na adres poczty elektronicznej. Zeskanowany plik jest wysyłany na ten adres jako załącznik do wiadomości poczty elektronicznej.

 **UWAGA:** Aby skorzystać z tej funkcji, drukarka musi być podłączona do sieci i funkcja Skanuj do e-mail musi być skonfigurowana za pomocą Kreatora skanowania do wiadomości e-mail (Windows) lub wbudowanego serwera internetowego HP.

1. Umieść dokument na szybie skanera zgodnie z wskaźnikami na drukarce.
2. Na ekranie głównym panelu sterowania drukarki dotknij ikony **Skanuj** .
3. Dotknij opcji **Skanuj do wiadomości e-mail**.
4. Wybierz adres **Od**, który ma zostać użyty. Bywa to także określane jako „profil poczty wychodzącej”.

 **UWAGA:** Jeśli drukarka jest skonfigurowana z tylko jednym profilem poczty wychodzącej, ta opcja nie będzie dostępna.

 **UWAGA:** Jeśli skonfigurowano funkcję kodu PIN, wprowadź PIN i dotknij przycisku **OK**. Kod PIN nie jest jednak konieczny do korzystania z tej funkcji.

5. Dotknij przycisku **Do** i wybierz adres lub grupę jako adresata wysyłanego pliku. Po zakończeniu, dotknij przycisku **Gotowe**.
  - Aby wysłać wiadomość na inny adres, dotknij ponownie przycisku **Nowy** i wpisz adres e-mail.
6. Dotknij przycisku **Temat**, jeśli chcesz dodać wiersz tematu.
7. Na panelu sterowania zostaną wyświetlone ustawienia skanowania.
  - Aby wyświetlić ustawienia skanowania, dotknij opcji **Ustawienia**.
  - Aby zmienić ustawienia skanowania, dotknij opcji **Edytuj**, a następnie zmień ustawienia.
8. Dotknij przycisku **Skanuj**, aby zeskanować zadanie.

## Skanowanie, by zapisać folderze sieciowym

Korzystając z panelu sterowania drukarki, można skanować dokument i zapisać go w folderze sieciowym.

---

 **UWAGA:** Aby skorzystać z tej funkcji, drukarka musi być podłączona do sieci i funkcja Skanuj do folderu sieciowego musi zostać skonfigurowana za pomocą Kreatora konfiguracji funkcji skanowania do folderów sieciowych (Windows) lub wbudowanego serwera internetowego HP.

---

1. Umieść dokument na szybie skanera zgodnie z wskaźnikami na drukarce.
2. Na ekranie głównym panelu sterowania drukarki dotknij ikony [Skanuj](#) .
3. Dotknij elementu [Skanuj do foldera sieciowego](#).
4. Na liście folderów sieciowych wybierz folder, w którym chcesz zapisać zeskanowany dokument.
5. Na panelu sterowania zostaną wyświetlone ustawienia skanowania.
  - Jeśli chcesz zmienić którekolwiek z ustawień, dotknij przycisku [Ustawienia](#) i zmień ustawienia.
  - Jeśli ustawienia są właściwe, przejdź do następnego kroku.
6. Dotknij przycisku [Skanuj](#), aby zeskanować zadanie.

## Dodatkowe zadania skanowania

Przejdź do witryny [www.hp.com/support/ljM278MFP](http://www.hp.com/support/ljM278MFP).

Dostępne są instrukcje wykonywania określonych zadań skanowania, takich jak:

- Skanowanie zdjęć i dokumentów
- Skanowanie edytowalnego tekstu (OCR)
- Skanowanie wielu stron do jednego pliku



---

# 7 Faksowanie

- [Konfiguracja wysyłania i odbierania faksów](#)
- [Wysyłanie faksu](#)

## Informacje dodatkowe:

Poniższe informacje są poprawne w chwili publikacji. Aktualne informacje można znaleźć na stronach [www.hp.com/support/ljM278MFP](http://www.hp.com/support/ljM278MFP).

Pełne wsparcie HP dla drukarki obejmuje następujące informacje:

- Instalacja i konfiguracja
- Nauka i użytkowanie
- Rozwiązywanie problemów
- Pobierz aktualizacje programów i oprogramowania sprzętowego
- Dołączanie do forów pomocy technicznej
- Znajdowanie informacji o gwarancji i przepisach

# Konfiguracja wysyłania i odbierania faksów

- [Przed rozpoczęciem](#)
- [Krok 1: Określenie typu połączenia telefonicznego](#)
- [Krok 2: Skonfigurowanie faksu](#)
- [Krok 3: Skonfigurowanie ustawienia godziny, daty i nagłówka faksu](#)
- [Krok 4: Uruchom test faksu](#)

## Przed rozpoczęciem

Przed podłączeniem usługi faksowania upewnij się, że drukarka została całkowicie skonfigurowana.

 **UWAGA:** Podłącz drukarkę do gniazda telefonicznego przy użyciu dostarczonego kabla telefonicznego i adapterów.

 **UWAGA:** W krajach/regionach, w których stosowane są szeregowo systemy telefoniczne, wraz z drukarką jest dostarczany odpowiedni adapter. Aby podłączyć inne urządzenia telekomunikacyjne do tego samego gniazda, należy użyć adaptera.

Postępuj zgodnie z instrukcjami poszczególnych czterech kroków:

[Krok 1: Określenie typu połączenia telefonicznego na stronie 70.](#)

[Krok 2: Skonfigurowanie faksu na stronie 71.](#)

[Krok 3: Skonfigurowanie ustawienia godziny, daty i nagłówka faksu na stronie 75.](#)

[Krok 4: Uruchom test faksu na stronie 77.](#)

## Krok 1: Określenie typu połączenia telefonicznego

Zapoznaj się z poniższymi urządzeniami i typami usług, aby określić wymaganą metodę konfiguracji. Stosowana metoda zależy od wyposażenia i usług już zainstalowanych w systemie telefonicznym.

 **UWAGA:** Drukarka jest urządzeniem analogowym. Firma HP zaleca podłączenie drukarki do wydzielonej analogowej linii telefonicznej.

- **Dedykowana linia telefoniczna:** Urządzenie jest jedynym elementem wyposażenia lub usługą podłączaną do linii telefonicznej
- **Połączenia głosowe:** Połączenia głosowe i faksowe wykorzystują tę samą linię telefoniczną
- **Automat zgłoszeniowy:** Automat zgłoszeniowy odbiera połączenia głosowe na linii wykorzystywanej do połączeń faksowych
- **Poczta głosowa:** Usługa subskrypcji poczty głosowej wykorzystuje linię telefoniczną faksu
- **Usługa różnych dzwonek:** Usługa świadczona przez firmę telekomunikacyjną umożliwiającą przypisanie kilku numerów telefonu do jednej linii. Każdemu numerowi przypisywany jest inny wzorec dzwonka. Drukarka wykrywa przypisany do siebie wzorec dzwonka i odbiera połączenie
- **Modem wdzwaniany komputera:** Komputer wykorzystuje linię telefoniczną do łączenia z Internetem z wykorzystaniem połączenia wdzwanianego

- **Linia DSL:** Usługa cyfrowej linii abonenckiej (DSL) świadczona przez firmę telekomunikacyjną. W niektórych krajach/regionach usługa ta może być określana jako ADSL
- **System telefoniczny PBX lub ISDN:** System telefoniczny z centralą prywatną (private branch exchange – PBX) lub system cyfrowej sieci usług zintegrowanych (integrated services digital network – ISDN)
- **System telefoniczny VoIP:** Protokół transmisji głosu w sieci Internet (Voice over Internet – VoIP) świadczony przez dostawcę usług internetowych

## Krok 2: Skonfigurowanie faksu

Kliknij poniższe łącze, które najlepiej opisuje środowisko, w jakim drukarka będzie wysyłała i odbierała fakсы, a następnie postępuj zgodnie z instrukcjami konfiguracji.

- [Dedykowana linia telefoniczna na stronie 71](#)
- [Wspólna linia głosowa/faksowa na stronie 72](#)
- [Wspólna linia głosowa/faksowa z automatem zgłoszeniowym na stronie 73](#)

Podano tutaj instrukcje dla jedynie trzech typów połączenia. Aby uzyskać dodatkowe informacje dotyczące podłączenia drukarki do innych typów linii, przejdź do strony internetowej pomocy technicznej [www.hp.com/support/ljM278MFP](http://www.hp.com/support/ljM278MFP).

 **UWAGA:** Drukarka jest analogowym urządzeniem faksującym. Firma HP zaleca podłączenie drukarki do wydzielonej analogowej linii telefonicznej. W przypadku środowiska cyfrowego, takiego jak DSL, PBX, ISDN lub VoIP, upewnij się, że stosowane są właściwe filtry i zostały prawidłowo skonfigurowane ustawienia cyfrowe. Aby uzyskać dodatkowe informacje, skontaktuj się z dostawcą usług cyfrowych.

 **UWAGA:** Do linii telefonicznej nie należy podłączać więcej niż trzech urządzeń.

 **UWAGA:** Ta drukarka nie obsługuje poczty głosowej.

## Dedykowana linia telefoniczna

Aby skonfigurować drukarkę podłączoną do dedykowanej linii telefonicznej bez dodatkowych usług, wykonaj poniższe czynności.

1. Podłącz kabel telefoniczny do gniazda faksu w drukarce i do ściennego gniazdka telefonicznego.

 **UWAGA:** W niektórych krajach/regionach może być wymagany adapter do kabla telefonicznego dostarczonego z drukarką.

 **UWAGA:** W przypadku niektórych drukarek port faksu może znajdować się nad portem telefonu. Zapoznaj się z ikonami na drukarce.

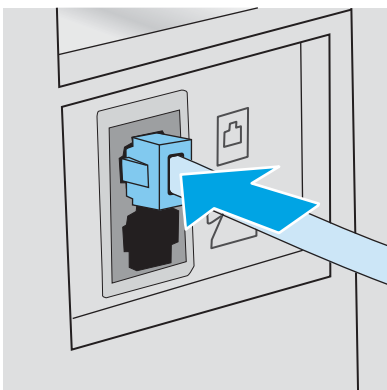

2. Ustaw w drukarce automatyczne odbieranie połączeń faksowych.
  - a. Włącz drukarkę.
  - b. Na panelu sterowania otwórz menu [Konfiguracja](#).
  - c. Wybierz menu [Konfiguracja faksu](#).
  - d. Wybierz menu [Konfiguracja podstawowa](#).
  - e. Dotknij ustawienia [Tryb odbierania](#).
  - f. Wybierz opcję [Automatycznie](#).
3. Przejdź do tematu [Krok 3: Skonfigurowanie ustawienia godziny, daty i nagłówek faksu na stronie 75](#).

## Wspólna linia głosowa/faksowa

Wykonaj poniższe czynności, aby skonfigurować faks podłączony do linii głosowej/faksu współdzielonej.

1. Odłącz wszystkie urządzenia podłączone do gniazda telefonicznego.
2. Podłącz kabel telefoniczny do gniazda faksu w drukarce i do ściennego gniazda telefonicznego.

---

 **UWAGA:** W niektórych krajach/regionach może być wymagany adapter do kabla telefonicznego dostarczonego z drukarką.

 **UWAGA:** W przypadku niektórych drukarek port faksu może znajdować się nad portem telefonu. Zapoznaj się z ikonami na drukarce.

---

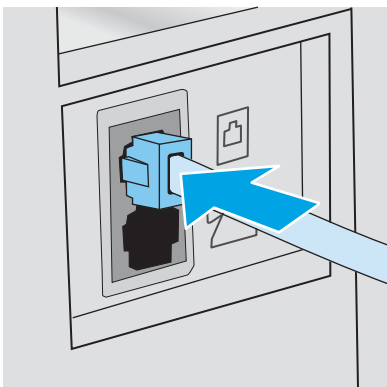

3. Wymij wtyczkę z portu linii wyjściowej telefonu znajdującego się z tyłu drukarki, a następnie podłącz do tego portu telefon.
4. Ustaw w drukarce automatyczne odbieranie połączeń faksowych.
  - a. Włącz drukarkę.
  - b. Na panelu sterowania otwórz menu [Konfiguracja](#).
  - c. Wybierz menu [Konfiguracja faksu](#).
  - d. Wybierz menu [Konfiguracja podstawowa](#).
  - e. Wybierz ustawienie [Tryb odbierania](#), a następnie opcję [Automatycznie](#).
5. Określ, czy drukarka ma sprawdzać ton wybierania przed wysyłaniem faksu.

---

 **UWAGA:** Zapobiega to wysłaniu faksów przez drukarkę, gdy ktoś rozmawia przez telefon.

---

- a. Na panelu sterowania otwórz menu [Konfiguracja](#).
  - b. Wybierz menu [Konfiguracja faksu](#).
  - c. Wybierz menu [Konfiguracja zaawansowana](#).
  - d. Wybierz ustawienie [Wykryj sygnał wybierania](#) i wybierz [Włącz](#).
6. Przejdź do tematu [Krok 3: Skonfigurowanie ustawienia godziny, daty i nagłówka faksu na stronie 75](#).

## Wspólna linia głosowa/faksowa z automatem zgłoszeniowym

Wykonaj poniższe czynności, aby skonfigurować faks podłączony do linii głosowej/faksu współdzielonej z automatyczną sekretarką.

1. Odłącz wszystkie urządzenia podłączone do gniazda telefonicznego.
2. Podłącz kabel telefoniczny do gniazda faksu w drukarce i do ściennego gniazodka telefonicznego.

---

 **UWAGA:** W niektórych krajach/regionach może być wymagany adapter do kabla telefonicznego dostarczonego z drukarką.

 **UWAGA:** W przypadku niektórych drukarek port faksu może znajdować się nad portem telefonu. Zapoznaj się z ikonami na drukarce.

---

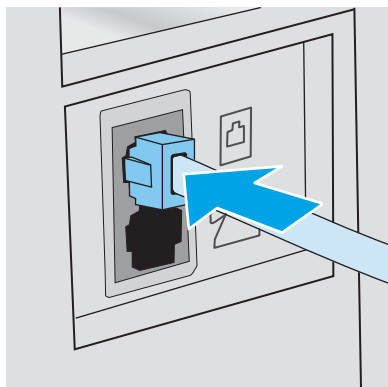



3. Wymij wtyczkę z portu linii wyjściowej telefonu znajdującego się z tyłu drukarki.

4. Podłącz kabel telefoniczny automatu zgłoszeniowego do portu linii wyjściowej telefonu znajdującego się z tyłu drukarki.

---

 **UWAGA:** Podłącz automat zgłoszeniowy bezpośrednio do drukarki, ponieważ w przeciwnym razie może on rejestrować sygnały faksu urządzenia wysyłającego, a drukarka może nie odbierać faksów.

 **UWAGA:** Jeśli automat zgłoszeniowy nie zawiera wbudowanego telefonu, dla wygody podłącz telefon do portu **OUT** (Wyjście) automatu zgłoszeniowego.

 **UWAGA:** W przypadku niektórych drukarek port faksu może znajdować się nad portem telefonu. Zapoznaj się z ikonami na drukarce.

---

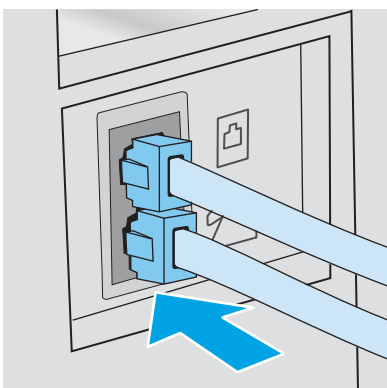

5. Skonfiguruj w drukarce liczbę dzwonek przed odebraniem połączenia.
  - a. Włącz drukarkę.
  - b. Na panelu sterowania otwórz menu [Konfiguracja](#).
  - c. Wybierz menu [Konfiguracja faksu](#).
  - d. Wybierz menu [Konfiguracja podstawowa](#).
  - e. Dotknij opcji [Dzwonek do odebrania](#).
  - f. Za pomocą klawiatury numerycznej na panelu sterowania drukarki ustaw liczbę dzwonek, następnie wybierz przycisk [OK](#).
6. Ustaw w drukarce automatyczne odbieranie połączeń faksowych.
  - a. Na panelu sterowania otwórz menu [Konfiguracja](#).
  - b. Wybierz menu [Konfiguracja faksu](#).
  - c. Wybierz menu [Konfiguracja podstawowa](#).
  - d. Wybierz ustawienie [Tryb odbierania](#), a następnie opcję [Automatycznie](#).
7. Określ, czy drukarka ma sprawdzać ton wybierania przed wysłaniem faksu.

---

 **UWAGA:** Zapobiega to wysłaniu faksów przez drukarkę, gdy ktoś rozmawia przez telefon.

---

- a. Na panelu sterowania otwórz menu [Konfiguracja](#).
- b. Wybierz menu [Konfiguracja faksu](#).

- c. Wybierz menu [Konfiguracja zaawansowana](#).
  - d. Wybierz ustawienie [Wykryj sygnał wybierania](#), a następnie przycisk **Włącz**.
8. Przejdź do tematu [Krok 3: Skonfigurowanie ustawienia godziny, daty i nagłówek faksu na stronie 75](#).

## Krok 3: Skonfigurowanie ustawienia godziny, daty i nagłówek faksu

Skonfiguruj ustawienia faksu w drukarce z wykorzystaniem jednej z następujących metod:

- [Kreator konfiguracji faksu HP na stronie 75](#) (zalecane)
- [Panel sterowania drukarki na stronie 75](#)
- [Wbudowany serwer internetowy \(EWS\) HP i Przybornik urządzeń HP \(Windows\) na stronie 76](#) (jeśli oprogramowanie jest zainstalowane)

---

 **UWAGA:** W Stanach Zjednoczonych i w wielu innych krajach/regionach ustawianie godziny, daty i innych informacji podawanych w nagłówku faksu jest wymagane przez przepisy prawa.

---

### Kreator konfiguracji faksu HP

Aby uzyskać dostęp do Kreatora konfiguracji faksu po wykonaniu konfiguracji początkowej i zainstalowaniu oprogramowania, należy wykonać poniższe kroki.

---

 **UWAGA:** Niektóre systemy operacyjne nie obsługują Kreatora konfiguracji faksu.

---

1. Otwórz program HP Printer Assistant.
  - **System Windows 10:** W menu **Start** kliknij polecenie **Wszystkie aplikacje, HP**, następnie wybierz nazwę drukarki.
  - **System Windows 8.1:** W lewym dolnym rogu ekranu **Start** kliknij strzałkę w dół i wybierz nazwę drukarki.
  - **System Windows 8:** Kliknij prawym przyciskiem myszy dowolne puste miejsce na ekranie **Start**, kliknij **Wszystkie aplikacje** na pasku aplikacji, a następnie wybierz nazwę drukarki.
  - **Windows 7, Windows Vista i Windows XP:** Na pulpicie komputera kliknij przycisk **Start**, wybierz **Wszystkie programy, HP**, folder drukarki i nazwę drukarki.
2. W programie HP Printer Assistant wybierz opcję **Faks**, a następnie wybierz **Kreator konfiguracji faksu**.
3. Postępuj zgodnie z instrukcjami wyświetlanymi na ekranie kreatora konfiguracji faksu (HP Fax Setup Wizard), aby skonfigurować ustawienia faksu.
4. Przejdź do tematu [Krok 4: Uruchom test faksu na stronie 77](#).

### Panel sterowania drukarki

Aby za pomocą panelu sterowania ustawić datę, godzinę i nagłówek, wykonaj poniższe czynności.

1. Na panelu sterowania otwórz menu [Konfiguracja](#).
2. Wybierz menu [Konfiguracja faksu](#).
3. Wybierz menu [Konfiguracja podstawowa](#).
4. Wybierz opcję [Godzina/Data](#).

5. Wybierz opcję [Zegar 12-godzinny](#) lub [Zegar 24-godzinny](#).
6. Za pomocą klawiatury numerycznej wprowadź aktualną godzinę, a następnie wybierz przycisk [OK](#).
7. Wybierz format daty.
8. Za pomocą klawiatury numerycznej wprowadź aktualną datę, a następnie wybierz przycisk [OK](#).
9. Otwórz menu [Nagłówek faksu](#).
10. Przy użyciu klawiatury wprowadź numer faksu, a następnie wybierz przycisk [OK](#).



**UWAGA:** Maksymalna liczba znaków w numerze faksu to 20.

11. Przy użyciu klawiatury wprowadź nazwę firmy lub nagłówek, a następnie wybierz przycisk [OK](#).



**UWAGA:** Maksymalna liczba znaków w nagłówku faksu to 25.

12. Przejdź do tematu [Krok 4: Uruchom test faksu na stronie 77](#).

## Wbudowany serwer internetowy (EWS) HP i Przybornik urządzeń HP (Windows)

1. Uruchamianie serwera HP EWS z menu Start lub w przeglądarce internetowej.

### Metoda 1: Otwórz stronę serwera EWS urządzenia z poziomu oprogramowania

- a. Otwórz program HP Printer Assistant.
  - **System Windows 10:** W menu **Start** kliknij polecenie **Wszystkie aplikacje, HP**, następnie wybierz nazwę drukarki.
  - **System Windows 8.1:** W lewym dolnym rogu ekranu **Start** kliknij strzałkę w dół i wybierz nazwę drukarki.
  - **System Windows 8:** Kliknij prawym przyciskiem myszy dowolne puste miejsce na ekranie **Start**, kliknij **Wszystkie aplikacje** na pasku aplikacji, a następnie wybierz nazwę drukarki.
  - **Windows 7, Windows Vista i Windows XP:** Na pulpicie komputera kliknij przycisk **Start**, wybierz **Wszystkie programy, HP**, folder drukarki i nazwę drukarki.
- b. W programie HP Printer Assistant wybierz opcję **Drukuj**, a następnie wybierz **Przybornik urządzeń HP**.

### Metoda 2: Otwórz stronę serwera EWS urządzenia w przeglądarce internetowej

- a. Na panelu sterowania drukarki naciśnij przycisk **Ustawienia** . Otwórz menu [Konfiguracja sieci](#), a następnie wybierz opcję [Pokaż adres IP](#) i opcję [Tak](#). Wróć do ekranu głównego, aby wyświetlić adres IP.



- b. Otwórz przeglądarkę internetową i wpisz w wierszu adresu adres IP lub nazwę hosta urządzenia tak, aby były identyczne z danymi wyświetlanymi na panelu sterowania drukarki. Naciśnij klawisz [Enter](#) na klawiaturze komputera. Otworzy się serwer EWS.

A screenshot of a web browser's address bar. The address bar contains the text "https://10.10.XXXXX/" in a blue font. To the left of the text is a small blue and yellow icon representing a web browser.

 **UWAGA:** Jeżeli przeglądarka wyświetli komunikat informujący, że dostęp do strony internetowej może być niebezpieczny, wybierz opcję kontynuowania mimo to. Dostęp do tej strony nie spowoduje uszkodzenia komputera.

2. Kliknij kartę **Faks**.
3. Postępuj zgodnie z instrukcjami wyświetlanymi na ekranie, aby skonfigurować ustawienia faksu.
4. Przejdź do tematu [Krok 4: Uruchom test faksu na stronie 77](#).

## Krok 4: Uruchom test faksu

Uruchom test faksu, aby upewnić się, że został prawidłowo skonfigurowany.

1. Na panelu sterowania otwórz menu [Konfiguracja](#).
2. Wybierz menu [Autodiagnostyka](#).
3. Wybierz opcję [Uruchom test faksu](#). Drukarka wydrukuje raport testu.
4. Zapoznaj się z raportem.
  - Jeśli raport wykazuje, że drukarka **przeszła test**, jest ona gotowa do wysyłania i odbierania faksów.
  - Jeśli raport wykazuje, że drukarka **nie przeszła testu**, zapoznaj się z raportem, aby uzyskać dodatkowe informacje dotyczące rozwiązania problemu. Lista kontrolna rozwiązywania problemów z faksem zawiera dodatkowe informacje dotyczące rozwiązywania problemów z faksem.

## Wysyłanie faksu

- [Faksowanie za pomocą skanera płaskiego](#)
- [Wysyłanie faksów z podajnika dokumentów](#)
- [Korzystanie z kodów szybkiego wybierania i kodów wybierania grupowego](#)
- [Wysyłanie faksu za pomocą oprogramowania](#)
- [Wysyłanie faksu z aplikacji innych firm, takich jak program Microsoft Word](#)

### Faksowanie za pomocą skanera płaskiego

1. Umieść oryginał stroną zadrukowaną w dół na szybie skanera.



2. Na ekranie głównym panelu sterowania drukarki dotknij przycisku **Faks** .
3. Użyj klawiatury numerycznej, aby podać numer faksu.
4. Dotknij przycisku **Rozpocznij faksowanie**.
5. Drukarka wyświetli monit o potwierdzenie wysłania faksu z szyby skanera. Dotknij przycisku **Tak**.
6. Drukarka wyświetli monit o załadowanie pierwszej strony. Dotknij przycisku **OK**.
7. Drukarka zeskanuje pierwszą stronę dokumentu, a następnie wyświetli monit o włożenie drugiej strony. Jeśli dokument jest wielostronicowy, dotknij przycisku **Tak**. Kontynuuj tę procedurę aż do zeskanowania wszystkich stron.
8. Po zeskanowaniu ostatniej strony dotknij przycisku **Nie** w oknie monitu. Drukarka wyśle faks.

## Wysyłanie faksów z podajnika dokumentów

1. Włóż oryginały do podajnika dokumentów stroną zadrukowaną do góry.

**OSTROŻNIE:** Aby zapobiec uszkodzeniu drukarki, nie należy używać oryginałów, w których użyto korektora w płynie, taśmy korekcyjnej, spinaczy lub zszywaczy. Ponadto do podajnika dokumentów nie należy wkładać fotografii ani małych lub delikatnych oryginałów.

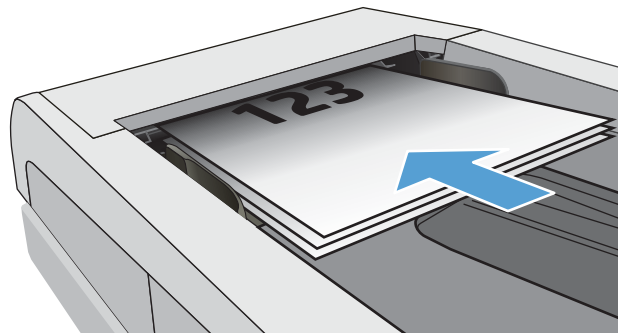

2. Ustaw prowadnice papieru tak, aby dotykały papieru.

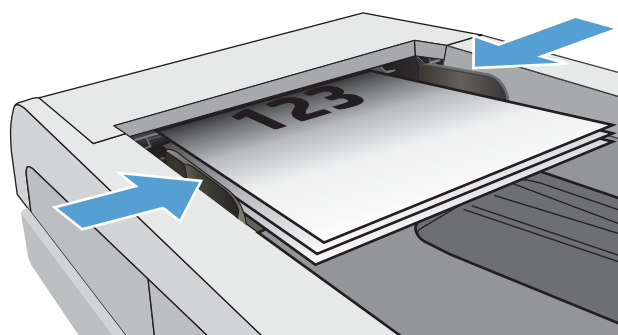



3. Na ekranie głównym panelu sterowania drukarki dotknij przycisku **Faks** .
4. Użyj klawiatury numerycznej, aby podać numer faksu.
5. Dotknij przycisku **Rozpocznij faksowanie**.

## Korzystanie z kodów szybkiego wybierania i kodów wybierania grupowego

 **UWAGA:** Aby można było wysłać fakсы przy użyciu książki telefonicznej, należy wcześniej skonfigurować pozycje książki telefonicznej za pomocą **Menu faksu**.

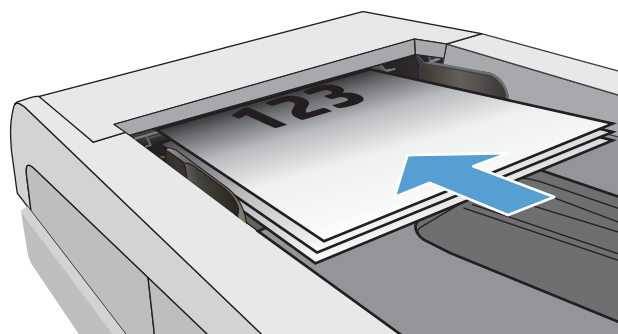
1. Połóż dokument na szybie skanera lub włóż go do podajnika dokumentów.



2. Na ekranie głównym panelu sterowania drukarki dotknij przycisku **Faks** .
3. Na klawiaturze numerycznej dotknij ikony książki telefonicznej faksu.
4. Dotknij nazwę odbiorcy lub grupy, której chcesz użyć.
5. Dotknij przycisku **Rozpocznij faksowanie**.

## Wysyłanie faksu za pomocą oprogramowania

Procedura wysyłania faksu może różnić się w zależności od specyfikacji. Poniżej przedstawiono najbardziej typowe kroki.

1. Otwórz program HP Printer Assistant.
  - **System Windows 8.1:** W lewym dolnym rogu ekranu **Start** kliknij strzałkę w dół, a następnie wybierz nazwę drukarki.
  - **System Windows 8:** Kliknij prawym przyciskiem myszy dowolne puste miejsce na ekranie **Start**, kliknij **Wszystkie aplikacje** na pasku aplikacji, a następnie wybierz nazwę drukarki.
  - **Windows 7, Windows Vista i Windows XP:** Na pulpicie komputera kliknij przycisk **Start**, wybierz **Wszystkie programy, HP**, folder drukarki i nazwę drukarki.
2. W programie HP Printer Assistant wybierz pozycję **Faks**, a następnie opcję **Wyślij faks**.
3. Wpisz numer faksu jednego lub kilku odbiorców.
4. Włóż dokument do podajnika dokumentów.
5. Kliknij przycisk **Wyślij teraz**.

## Wysyłanie faksu z aplikacji innych firm, takich jak program Microsoft Word

1. Otwórz dokument w aplikacji innej firmy.
2. Kliknij menu **Plik**, a następnie kliknij polecenie **Drukuj**.
3. Wybierz sterownik drukowania faksu z listy rozwijanej sterowników druku. Zostanie wyświetlone okno programu do faksowania.
4. Wpisz numer faksu jednego lub kilku odbiorców.
5. Dołącz wszystkie strony załadowane do drukarki. Ta czynność jest opcjonalna.
6. Kliknij przycisk **Wyślij teraz**.

---

## 8 Zarządzanie drukarką

- [Korzystanie z aplikacji Usługi sieciowe HP \(tylko modele z ekranem dotykowym\)](#)
- [Zmiana typu połączenia drukarki \(Windows\)](#)
- [Zaawansowana konfiguracja przy użyciu wbudowanego serwera internetowego HP \(EWS\) oraz Przybornika urządzeń HP \(Windows\)](#)
- [Konfigurowanie ustawień sieci IP](#)
- [Funkcje zabezpieczające drukarkę](#)
- [Ustawienia oszczędzania energii](#)
- [HP Web Jetadmin](#)
- [Aktualizacja oprogramowania sprzętowego](#)

### Informacje dodatkowe:

Poniższe informacje są poprawne w chwili publikacji. Aktualne informacje można znaleźć na stronach [www.hp.com/support/ljM278MFP](http://www.hp.com/support/ljM278MFP).

Pełne wsparcie HP dla drukarki obejmuje następujące informacje:

- Instalacja i konfiguracja
- Nauka i użytkowanie
- Rozwiązywanie problemów
- Pobierz aktualizacje programów i oprogramowania sprzętowego
- Dołączanie do forów pomocy technicznej
- Znajdowanie informacji o gwarancji i przepisach

## Korzystanie z aplikacji Usługi sieciowe HP (tylko modele z ekranem dotykowym)

Usługi sieciowe HP zapewniają przydatne treści, które mogą być pobierane automatycznie z Internetu do drukarki. Wybieraj spośród różnych aplikacji, w tym wiadomości, kalendarzy, formularzy i przechowywania dokumentów w chmurze.

Aby aktywować te aplikacje i zaplanować pliki do pobrania, przejdź do witryny internetowej HP Connected pod adresem [www.hpconnected.com](http://www.hpconnected.com)



**UWAGA:** Drukarka musi być podłączona do sieci przewodowej lub bezprzewodowej i mieć dostęp do Internetu. Usługi sieciowe HP muszą być włączone w drukarce.

### Włącz usługi WWW

Ten proces powoduje włączenie zarówno Usług sieci Web, jak i przycisku **Aplikacje** .

1. Przewiń palcem na ekranie głównym panelu sterowania drukarki, aby otworzyć menu **Konfiguracja**. Dotknij przycisku **Konfiguracja** , aby otworzyć menu.
2. Dotknij opcji **Usługi sieciowe HP**.
3. Kliknij opcję **Włącz usługi sieciowe HP**.
4. Aby wydrukować warunki użytkowania usług sieciowych HP, dotknij przycisku **Drukuj**.
5. Dotknij przycisku **OK**, aby zakończyć zadanie.

Po pobraniu aplikacji z witryny HP Connected jest ona dostępna w menu **Aplikacje** na panelu sterowania drukarki.

## Zmiana typu połączenia drukarki (Windows)

Jeśli drukarka jest już używana i chcesz zmienić sposób jej połączenia, użyj narzędzia **Konfiguracja urządzenia i oprogramowania** do zmiany konfiguracji połączenia. Na przykład podłącz nową drukarkę do komputera przy użyciu połączenia USB lub sieciowego, lub zmień połączenie z USB na połączenie bezprzewodowe.

Aby otworzyć **Konfigurację urządzenia i oprogramowania**, wykonaj następujące czynności:

1. Otwórz program HP Printer Assistant.
  - **System Windows 10:** W menu **Start** kliknij polecenie **Wszystkie aplikacje, HP**, następnie wybierz nazwę drukarki.
  - **System Windows 8.1:** W lewym dolnym rogu ekranu **Start** kliknij strzałkę w dół, a następnie wybierz nazwę drukarki.
  - **System Windows 8:** Kliknij prawym przyciskiem myszy dowolne puste miejsce na ekranie **Start**, kliknij **Wszystkie aplikacje** na pasku aplikacji, a następnie wybierz nazwę drukarki.
  - **Windows 7, Windows Vista i Windows XP:** Na pulpicie komputera kliknij przycisk **Start**, wybierz **Wszystkie programy, HP**, folder drukarki i nazwę drukarki.
2. W programie HP Printer Assistant wybierz **Narzędzia** na pasku nawigacji, a następnie wybierz **Konfigurację urządzenia i oprogramowania**.

# Zaawansowana konfiguracja przy użyciu wbudowanego serwera internetowego HP (EWS) oraz Przybornika urządzeń HP (Windows)

Wbudowany serwer internetowy HP umożliwia zarządzanie funkcjami drukowania z komputera zamiast używania w tym celu panelu sterowania drukarki.

- Wyświetlanie informacji o stanie drukarki
- Sprawdzanie poziomu zużycia i zamawianie nowych materiałów eksploatacyjnych,
- Wyświetlanie i zmiana konfiguracji podajników (formaty i typy papieru)
- Przeglądanie i drukowanie wewnętrznych stron drukarki
- Wyświetlanie i zmiana konfiguracji sieciowej

Wbudowany serwer internetowy HP działa po podłączeniu drukarki do sieci opartej na protokole IP. Wbudowany serwer internetowy HP nie obsługuje połączeń drukarki opartych na protokole IPX. Uruchomienie i korzystanie z wbudowanego serwera internetowego HP nie wymaga dostępu do Internetu.

Wbudowany serwer internetowy zostanie udostępniony automatycznie po połączeniu drukarki z siecią.





 **UWAGA:** Przybornik urządzeń HP to program używany do łączenia z wbudowanym serwerem internetowym HP, gdy drukarka jest podłączona do komputera za pomocą kabla USB. Jest on dostępny tylko w przypadku pełnej instalacji drukarki w komputerze. W zależności od sposobu podłączenia drukarki niektóre funkcje mogą nie być dostępne.

 **UWAGA:** Wbudowany serwer internetowy HP nie jest dostępny poza zaporą sieci.

## Metoda 1: Otwórz stronę serwera EWS urządzenia z poziomu oprogramowania

1. Otwórz program HP Printer Assistant.
  - **System Windows 10:** W menu **Start** kliknij polecenie **Wszystkie aplikacje**, **HP**, następnie wybierz nazwę drukarki.
  - **System Windows 8.1:** W lewym dolnym rogu ekranu **Start** kliknij strzałkę w dół, a następnie wybierz nazwę drukarki.
  - **System Windows 8:** Kliknij prawym przyciskiem myszy dowolne puste miejsce na ekranie **Start**, kliknij **Wszystkie aplikacje** na pasku aplikacji, a następnie wybierz nazwę drukarki.
  - **Windows 7, Windows Vista i Windows XP:** Na pulpicie komputera kliknij przycisk **Start**, wybierz **Wszystkie programy**, **HP**, folder drukarki i nazwę drukarki.
2. W programie HP Printer Assistant wybierz opcję **Drukuj**, a następnie wybierz **Przybornik urządzeń HP**.

## Metoda 2: Otwórz stronę serwera EWS urządzenia w przeglądarce internetowej

1. Na ekranie głównym panelu sterowania urządzenia dotknij przycisku **Informacje o połączeniu**  / , a następnie dotknij przycisku **Sieć podłączona**  lub **Sieć Wi-Fi WŁ.**  w celu wyświetlenia adresu IP lub nazwy hosta.



2. Otwórz przeglądarkę internetową i wpisz w wierszu adresu adres IP lub nazwę hosta urządzenia tak, aby były identyczne z danymi wyświetlanymi na panelu sterowania drukarki. Naciśnij klawisz **Enter** na klawiaturze komputera. Otworzy się serwer EWS.

 <https://10.10.XX.XXX/>

 **UWAGA:** Jeżeli przeglądarka wyświetli komunikat informujący, że dostęp do strony internetowej może być niebezpieczny, wybierz opcję kontynuowania mimo to. Dostęp do tej strony nie spowoduje uszkodzenia komputera.

Karta lub część	Opis
<b>Karta Strona główna</b>  Zawiera informacje dotyczące drukarki, jej stanu i konfiguracji.	<ul style="list-style-type: none"><li>• <b>Status urządzenia:</b> Pokazuje stan drukarki oraz przybliżony czas żywotności materiałów eksploatacyjnych HP.</li><li>• <b>Stan materiałów eksploatacyjnych:</b> Przedstawia szacowany pozostały czas eksploatacji materiałów eksploatacyjnych firmy HP. Rzeczywisty czas eksploatacji materiału eksploatacyjnego może się różnić od szacunkowego. Warto zawsze dysponować nowym materiałem eksploatacyjnym, który można od razu zainstalować, gdy jakość druku przestanie być odpowiednia. Materiałów eksploatacyjnych nie trzeba wymieniać, chyba że jakość wydruku jest niska.</li><li>• <b>Konfiguracja urządzenia:</b> Wyświetla informacje znajdujące się na stronie konfiguracji drukarki.</li><li>• <b>Podsumowanie ustawień sieciowych:</b> Wyświetla informacje znajdujące się na stronie konfiguracji sieci drukarki.</li><li>• <b>Raporty:</b> Drukowanie stron konfiguracji i stanu materiałów eksploatacyjnych, które są generowane w drukarce.</li><li>• <b>Dziennik zużycia kolorów:</b> Wyświetla podsumowanie zadań druku kolorowego zrealizowanych przez drukarkę.  (tylko modele kolorowe)</li><li>• <b>Dziennik zdarzeń:</b> Wyświetla listę wszystkich zdarzeń i błędów drukarki.</li><li>• <b>Licencje typu open source:</b> Wyświetlenie podsumowania licencji dla programów na licencji typu open source, których można używać z drukarką.</li></ul>

Karta lub część	Opis
<p data-bbox="245 218 368 243"><b>Karta System</b></p> <p data-bbox="245 268 544 323">Umożliwia konfigurację drukarki z poziomu komputera użytkownika.</p>	<ul style="list-style-type: none"> <li data-bbox="592 218 1342 243">• <b>Informacje o urządzeniu:</b> Dostarcza podstawowych informacji o drukarce i firmie.</li> <li data-bbox="592 268 1362 294">• <b>Konfig. papieru:</b> Zmiana ustawień domyślnych obsługiwanego papieru dla drukarki.</li> <li data-bbox="592 319 1254 344">• <b>Jakość druku:</b> Zmiana ustawień domyślnych jakości druku dla drukarki.</li> <li data-bbox="592 369 1294 424">• <b>Ustawienia energii:</b> Zmiana domyślnego czasu przejścia w tryb uśpienia lub automatycznego wyłączenia.</li> <li data-bbox="592 449 1422 474">• <b>Gęstość druku:</b> Zmiana gęstości druku obszarów kontrastowych, jasnych, półtonów i cieni.</li> <li data-bbox="592 499 1426 554">• <b>Rodzaje papieru:</b> Konfiguracja trybów druku, dostosowanych do różnych rodzajów papieru akceptowanych przez drukarkę.</li> <li data-bbox="592 579 1166 604">• <b>Ustawienia systemu:</b> Zmiana ustawień domyślnych drukarki.</li> <li data-bbox="592 630 1382 684">• <b>Ustawienia materiałów eksploatacyjnych:</b> Zmiana ustawień dla alertów <b>Kaseta jest na wyczerpaniu</b> i innych informacji dotyczące materiałów eksploatacyjnych.</li> <li data-bbox="592 709 1158 735">• <b>Obsługa:</b> Przeprowadzanie procedury czyszczenia drukarki.</li> <li data-bbox="592 760 1378 835">• <b>Zapisz i przywróć:</b> Umożliwia zapisanie aktualnych ustawień drukarki do pliku na komputerze. Plik można wykorzystać do załadowania ustawień dla innej drukarki lub przywrócenia ustawień tej samej drukarki w przyszłości.</li> <li data-bbox="592 861 1386 915">• <b>Administracja:</b> Ustawianie lub zmiana hasła drukarki. Włączenie lub wyłączenie funkcji drukarki.</li> </ul> <p data-bbox="592 940 1439 995"><b>UWAGA:</b> Karta <b>System</b> może być chroniona hasłem. Jeżeli drukarka została podłączona do sieci, przed zmianą ustawień na tej karcie należy zawsze skontaktować się z administratorem.</p>
<p data-bbox="245 1012 408 1037"><b>Karta Drukowanie</b></p> <p data-bbox="245 1062 520 1138">Umożliwia zmianę domyślnych ustawień drukarki z komputera użytkownika.</p>	<ul style="list-style-type: none"> <li data-bbox="592 1012 1394 1066">• <b>Drukowanie:</b> Umożliwia zmianę domyślnych ustawień druku, np. liczby kopii i orientacji papieru. Są to opcje dostępne w panelu sterowania.</li> <li data-bbox="592 1092 1222 1117">• <b>Czcionka PCL5:</b> Wyświetlanie i zmiana ustawień sterowników PCL5.</li> <li data-bbox="592 1142 1046 1167">• <b>PostScript:</b> Wyłączenie funkcji <b>Drukuj błędy PS</b>.</li> </ul>
<p data-bbox="245 1184 344 1209"><b>Karta Faks</b></p> <p data-bbox="245 1234 469 1260">(Tylko modele z faksem).</p>	<ul style="list-style-type: none"> <li data-bbox="592 1184 1246 1209">• <b>Opcje odbioru:</b> Konfiguracja sposobu obsługi faksów przychodzących.</li> <li data-bbox="592 1234 1342 1260">• <b>Książka telefoniczna:</b> Dodawanie i usuwanie wpisów w książce numerów faksów.</li> <li data-bbox="592 1285 1401 1339">• <b>Lista faksów blokowanych:</b> Ustawienie numerów do zablokowania faksów wysyłanych z drukarki.</li> <li data-bbox="592 1365 1401 1419">• <b>Dziennik zdarzeń faksu:</b> Przeglądanie ostatnich faksów wysyłanych i odbieranych przez drukarkę.</li> </ul>
<p data-bbox="245 1436 360 1461"><b>Karta Skanuj</b></p> <p data-bbox="245 1486 416 1512">(tylko modele MFP)</p>	<p data-bbox="592 1436 1289 1461">Skonfiguruj funkcje <b>Skanuj do foldera sieciowego</b> i <b>Skanuj do wiadomości E-mail</b>.</p> <ul style="list-style-type: none"> <li data-bbox="592 1486 1410 1541">• <b>Konfiguracja folderu sieciowego:</b> Konfiguracja folderów w sieci, w których drukarka może zapisywać zeskanowany plik.</li> <li data-bbox="592 1566 1394 1621">• <b>Konfiguracja skan. do wiad. e-mail:</b> Rozpocznij proces konfigurowania funkcji <b>Skanuj do wiadomości e-mail</b>.</li> <li data-bbox="592 1646 1439 1722">• <b>Profile wychodzących wiad. e-mail:</b> Ustawianie adresu e-mail, który będzie pojawiać się jako adres nadawcy („od”) w przypadku wszystkich wiadomości e-mail wysyłanych z drukarki. Konfiguracja informacji o serwerze SMTP.</li> <li data-bbox="592 1747 1378 1801">• <b>Książka adresowa poczty e-mail:</b> Dodawanie i usuwanie wpisów w książce adresowej poczty e-mail.</li> <li data-bbox="592 1827 1406 1881">• <b>Opcje wiadomości e-mail:</b> Konfiguracja domyślnego wiersza tematu i treści wiadomości. Konfiguracja domyślnych ustawień skanowania do wiadomości e-mail.</li> </ul>

<b>Karta lub część</b>	<b>Opis</b>
Karta <b>Kopiowanie</b>  (tylko modele MFP)	Konfiguracja domyślnych ustawień kopiowania.
Karta <b>Praca w sieci</b>  (Tylko drukarki z dostępem do sieci)  Umożliwia zmianę ustawień drukarki z poziomu komputera użytkownika.	Karta pozwala administratorowi sieci monitorować ustawienia sieciowe drukarki podłączonej do sieci opartej na protokole IP. Umożliwia także konfigurowanie przez administratora sieci funkcji bezpośredniego drukowania bezprzewodowego. Karta nie jest widoczna, jeśli drukarka jest podłączona bezpośrednio do komputera.
Karta <b>HP Web Services</b>	Na tej karcie można konfigurować różne narzędzia internetowe i korzystać z nich na drukarce.

# Konfigurowanie ustawień sieci IP

- [Wprowadzenie](#)
- [Oświadczenie dotyczące udostępniania drukarki](#)
- [Wyświetlanie lub zmiana ustawień sieciowych](#)
- [Zmiana nazwy drukarki w sieci](#)
- [Ręczna konfiguracja parametrów TCP/IP IPv4 z panelu sterowania urządzenia](#)

## Wprowadzenie





W następujących częściach znajduje się opis sposobu konfiguracji ustawień sieciowych drukarki.

## Oświadczenie dotyczące udostępniania drukarki

Firma HP nie obsługuje połączeń sieciowych typu „peer-to-peer”, ponieważ jest to funkcja systemów operacyjnych firmy Microsoft, a nie sterowników drukarek HP. Odwiedź stronę firmy Microsoft pod adresem [www.microsoft.com](http://www.microsoft.com).

## Wyświetlanie lub zmiana ustawień sieciowych

Do wyświetlenia lub zmiany ustawień konfiguracji adresu IP można użyć wbudowanego serwera internetowego HP.

1. Otwórz wbudowany serwer internetowy HP:
  - a. na ekranie głównym panelu sterowania urządzenia dotknij przycisku Informacje o połączeniu  / , a następnie dotknij przycisku Sieć podłączona  lub Sieć Wi-Fi WŁ.  w celu wyświetlenia adresu IP lub nazwy hosta.
  - b. Otwórz przeglądarkę internetową i wpisz w wierszu adresu adres IP lub nazwę hosta urządzenia tak, aby były identyczne z danymi wyświetlanymi na panelu sterowania drukarki. Naciśnij klawisz **Enter** na klawiaturze komputera. Otworzy się serwer EWS.

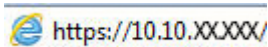





 **UWAGA:** Jeżeli przeglądarka wyświetli komunikat informujący, że dostęp do strony internetowej może być niebezpieczny, wybierz opcję kontynuowania mimo to. Dostęp do tej strony nie spowoduje uszkodzenia komputera.

2. Kliknij kartę **Sieć**, aby uzyskać informacje o sieci. Dopasuj odpowiednio ustawienia.

## Zmiana nazwy drukarki w sieci

Aby zmienić nazwę drukarki w sieci, tak aby była ona niepowtarzalna, użyj wbudowanego serwera internetowego firmy HP.

1. Otwórz wbudowany serwer internetowy HP:
  - a. na ekranie głównym panelu sterowania urządzenia dotknij przycisku Informacje o połączeniu  / , a następnie dotknij przycisku Sieć podłączona  lub Sieć Wi-Fi WŁ.  w celu wyświetlenia adresu IP lub nazwy hosta.

- b. Otwórz przeglądarkę internetową i wpisz w wierszu adresu adres IP lub nazwę hosta urządzenia tak, aby były identyczne z danymi wyświetlanymi na panelu sterowania drukarki. Naciśnij klawisz **Enter** na klawiaturze komputera. Otworzy się serwer EWS.

 <https://10.10.XX.XXX/>

 **UWAGA:** Jeżeli przeglądarka wyświetli komunikat informujący, że dostęp do strony internetowej może być niebezpieczny, wybierz opcję kontynuowania mimo to. Dostęp do tej strony nie spowoduje uszkodzenia komputera.

2. Otwórz kartę **System**.
3. Na stronie **Informacje o urządzeniu** domyślna nazwa drukarki znajduje się w polu **Nazwa urządzenia**. Nazwę tę można zmienić, aby zidentyfikować drukarkę w sposób niepowtarzalny.

 **UWAGA:** Wypełnienie innych pól na tej stronie nie jest obowiązkowe.

4. Kliknij przycisk **Zastosuj**, aby zapisać zmiany.

## Ręczna konfiguracja parametrów TCP/IP IPv4 z panelu sterowania urządzenia

Za pomocą menu panelu sterowania wprowadź ręcznie adres IPv4, maskę podsieci i bramę domyślną.

1. Na ekranie głównym panelu sterowania drukarki dotknij przycisku **Konfiguracja** .
2. Przewiń i dotknij menu **Konfiguracja sieci**.
3. Dotknij menu **Metoda konfiguracji IPv4**, a następnie dotknij przycisku **Ręcznie**.
4. Za pomocą klawiatury na ekranie dotykowym wprowadź adres IP, a następnie dotknij przycisku **OK**. Dotknij przycisku **Tak**, aby potwierdzić.
5. Za pomocą klawiatury na ekranie dotykowym wprowadź maskę podsieci, a następnie dotknij przycisku **OK**. Dotknij przycisku **Tak**, aby potwierdzić.
6. Za pomocą klawiatury na ekranie dotykowym wprowadź bramę domyślną, a następnie dotknij przycisku **OK**. Dotknij przycisku **Tak**, aby potwierdzić.

# Funkcje zabezpieczające drukarkę





## Wprowadzenie

Drukarka korzysta z rozmaitych zabezpieczeń, aby ograniczyć dostęp niepowołanych osób do ustawień konfiguracji, podzespołów i danych.

- [Przypisywanie lub zmiana hasła do urządzenia za pomocą wbudowanego serwera internetowego HP](#)

## Przypisywanie lub zmiana hasła do urządzenia za pomocą wbudowanego serwera internetowego HP

Przypisz hasło administratora, umożliwiające dostęp do drukarki i do wbudowanego serwera internetowego HP, aby uniemożliwić nieautoryzowanym użytkownikom zmianę ustawień drukarki.

1. Otwórz wbudowany serwer internetowy HP:
  - a. na ekranie głównym panelu sterowania urządzenia dotknij przycisku **Informacje o połączeniu**  / , a następnie dotknij przycisku **Sieć podłączona**  lub **Sieć Wi-Fi WŁ.**  w celu wyświetlenia adresu IP lub nazwy hosta.
  - b. Otwórz przeglądarkę internetową i wpisz w wierszu adresu adres IP lub nazwę hosta urządzenia tak, aby były identyczne z danymi wyświetlanymi na panelu sterowania drukarki. Naciśnij klawisz **Enter** na klawiaturze komputera. Otworzy się serwer EWS.

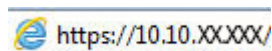

 **UWAGA:** Jeżeli przeglądarka wyświetli komunikat informujący, że dostęp do strony internetowej może być niebezpieczny, wybierz opcję kontynuowania mimo to. Dostęp do tej strony nie spowoduje uszkodzenia komputera.

2. Na karcie **System** kliknij łącze **Administracja** w lewym okienku nawigacji.
3. W obszarze oznaczonym **Zabezpieczenia produktu** wpisz hasło w polu **Hasło** .
4. Wprowadź ponownie hasło w polu **Potwierdź hasło** .
5. Kliknij przycisk **Zastosuj**.

 **UWAGA:** Zapisz hasło i schowaj je w bezpiecznym miejscu.

6. Kliknij przycisk **Zastosuj**.

 **UWAGA:** Zapisz hasło i schowaj je w bezpiecznym miejscu.

# Ustawienia oszczędzania energii

- [Wprowadzenie](#)
- [Drukowanie przy użyciu ustawienia EconoMode](#)
- [Skonfiguruj ustawienie Tryb uśpienia/automatyczne wyłączenie po okresie bezczynności](#)
- [Ustawianie opóźnienia wyłączenia po okresie bezczynności i konfiguracja urządzenia tak, aby zużywało 1 W mocy lub mniej](#)
- [Ustawienie opóźnienia wyłączenia](#)

## Wprowadzenie

Drukarka oferuje kilka ekonomicznych funkcji pozwalających zaoszczędzić energię i materiały eksploatacyjne.

## Drukowanie przy użyciu ustawienia EconoMode

Ta drukarka udostępnia opcję EconoMode do drukowania wersji próbnych wydruków. Korzystanie z trybu EconoMode może zmniejszyć zużycie toneru. Może to jednak odbywać się kosztem obniżenia jakości wydruków.

Firma HP nie zaleca korzystania z trybu EconoMode przez cały czas. Jeśli opcja EconoMode jest używana przez cały czas, toner może nie zostać w pełni zużyty, gdy ulegną już zużyciu mechaniczne części kasety z tonerem. Jeśli jakość druku zacznie się pogarszać i stanie się nie do zaakceptowania, należy rozważyć wymianę kasety z tonerem.



**UWAGA:** Jeżeli ta opcja nie jest dostępna w stosowanym sterowniku druku, to można ją ustawić, korzystając z wbudowanego serwera internetowego firmy HP.

1. W programie wybierz opcję **Drukuj**.
2. Wybierz drukarkę, a następnie kliknij przycisk **Właściwości** lub **Preferencje**.
3. Kliknij kartę **Papier/Jakość**.
4. Kliknij pole wyboru **EconoMode**.

## Skonfiguruj ustawienie Tryb uśpienia/automatyczne wyłączenie po okresie bezczynności

Umożliwia ustawienie czasu bezczynności przed przejściem drukarki w tryb uśpienia w menu panelu sterowania.

Wykonaj następującą procedurę, aby zmienić ustawienie trybu uśpienia/automatyczne wyłączenie po:

1. Przewiń palcem na ekranie głównym panelu sterowania drukarki, aby otworzyć menu **Konfiguracja**. Dotknij przycisku **Konfiguracja** , aby otworzyć menu.
2. Otwórz kolejno następujące menu:
  - [Ustawienia systemu](#)
  - [Ustawienia energii](#)
  - [Przełącz w stan uśpienia/wyłącz automatycznie po](#)
3. Wybierz czas dla trybu uśpienia/automatycznego wyłączenia.

## Ustawianie opóźnienia wyłączenia po okresie bezczynności i konfiguracja urządzenia tak, aby zużywało 1 W lub mniej

Umożliwia ustawienie czasu przed wyłączeniem drukarki z menu panelu sterowania.

 **UWAGA:** Po wyłączeniu drukarki zużycie prądu wynosi 1 W lub mniej.

Wykonaj następującą procedurę, aby zmienić ustawienie opóźnienia wyłączenia:

1. Przewiń palcem na ekranie głównym panelu sterowania drukarki, aby otworzyć menu [Konfiguracja](#). Dotknij przycisku [Konfiguracja](#) , aby otworzyć menu.
2. Otwórz kolejno następujące menu:
  - [Ustawienia systemu](#)
  - [Ustawienia energii](#)
  - [Wyłącz po](#)
3. Wybierz czas dla opóźnienia wyłączenia po określonym czasie.

 **UWAGA:** Wartość domyślna to [4 godziny](#).

## Ustawienie opóźnienia wyłączenia

Użyj menu panelu sterowania, aby wybrać czy drukarka ma być wyłączana z opóźnieniem po naciśnięciu przycisku zasilania.

Wykonaj następującą procedurę, aby zmienić ustawienie opóźnienia:

1. Przewiń palcem na ekranie głównym panelu sterowania drukarki, aby otworzyć menu [Konfiguracja](#). Dotknij przycisku [Konfiguracja](#) , aby otworzyć menu.
2. Otwórz kolejno następujące menu:
  - [Ustawienia systemu](#)
  - [Ustawienia energii](#)
  - [Opóźnienie wyłączenia](#)
3. Wybierz jedną z następujących opcji opóźnienia:
  - [Brak opóźnienia](#): Drukarka wyłączy się po okresie nieaktywności określonym w ustawieniu [Wyłącz po](#).
  - [Gdy porty są aktywne](#): Gdy zaznaczona zostanie ta opcja, drukarka nie wyłączy się, o ile wszystkie porty nie będą nieaktywne. Aktywne połączenie z siecią lub faksem uniemożliwi wyłączenie drukarki.



## HP Web Jetadmin

HP Web Jetadmin to nagradzane, czołowe w branży narzędzie do skutecznego zarządzania różnymi urządzeniami sieciowymi HP, takimi jak drukarki, urządzenia wielofunkcyjne i produkty do dystrybucji cyfrowej. Wszechstronne rozwiązanie umożliwia zdalne instalowanie, monitorowanie, konserwację, rozwiązywanie problemów oraz zabezpieczanie środowiska druku i przetwarzania obrazów, co zapewnia wyższą produktywność, oszczędność czasu i kosztów oraz ochronę inwestycji.

Aktualizacje oprogramowania HP Web Jetadmin są regularnie udostępniane w celu oferowania obsługi określonych funkcji produktów. Więcej informacji znajdziesz na stronie [www.hp.com/go/webjetadmin](http://www.hp.com/go/webjetadmin).

## Aktualizacja oprogramowania sprzętowego

Co pewien czas firma HP wydaje aktualizacje drukarek, nowe aplikacje dla usług internetowych, a także nowe funkcje dla dotychczasowych programów tego typu. Niżej przedstawione kroki umożliwiają zaktualizowanie oprogramowania sprzętowego jednej drukarki. Po wykonaniu tej operacji aplikacje internetowe zostaną zaktualizowane automatycznie.

Istnieją trzy metody wykonywania aktualizacji oprogramowania sprzętowego w przypadku tej drukarki. Skorzystaj z tylko jednej z nich, aby zaktualizować oprogramowanie sprzętowe.

### Metoda 1: Aktualizacja oprogramowania sprzętowego przy użyciu panelu sterowania

Ta procedura pozwala załadować oprogramowanie układowe przy użyciu panelu sterowania (dotyczy tylko drukarek połączonych z siecią) i/lub skonfigurowanie drukarki tak, aby w przyszłości automatycznie pobierała aktualizacje oprogramowania układowego. W przypadku drukarki podłączonej za pomocą przewodu USB przejdź do metody 2:

1. Upewnij się, że drukarka jest podłączona do sieci przewodowej (Ethernet) lub bezprzewodowej z aktywnym połączeniem internetowym.

---

 **UWAGA:** Aby możliwa była aktualizacja oprogramowania przy użyciu połączenia sieciowego, drukarka musi być połączona z Internetem.

---

2. Na ekranie głównym panelu sterowania drukarki dotknij przycisku [Konfiguracja](#) .
3. Przewiń ekran i otwórz menu [Usługi](#), a następnie otwórz menu [Aktualizacja LaserJet](#).

---

 **UWAGA:** W przypadku braku opcji [Aktualizacja LaserJet](#) użyj drugiej metody.

---

4. Dotknij przycisku [Sprawdź teraz aktualizacje](#), aby sprawdzić dostępność aktualizacji.

---

 **UWAGA:** Drukarka automatycznie sprawdzi dostępność aktualizacji i, jeśli znajdzie nowszą wersję, rozpocznie proces aktualizowania.

---

5. Ustaw w drukarce opcję automatycznego aktualizowania oprogramowania układowego, gdy dostępne są aktualizacje.

Na ekranie głównym panelu sterowania drukarki dotknij przycisku [Konfiguracja](#) .

Przewiń ekran i otwórz menu [Usługi](#), otwórz menu [Aktualizacja LaserJet](#), a następnie wybierz menu [Zarządzaj aktualizacjami](#).

Zmień ustawienie opcji [Zezwalaj na aktualizacje](#) na **TAK**, a następnie ustaw [Automatyczne sprawdzanie](#) na **Wł.**

### Metoda 2: Aktualizacja oprogramowania sprzętowego przy użyciu Narzędzia aktualizacji oprogramowania sprzętowego

Wykonaj poniższe czynności, aby ręcznie pobrać i zainstalować Narzędzie aktualizacji oprogramowania sprzętowego ze strony HP.com.

---

 **UWAGA:** W ten sposób można aktualizować oprogramowanie sprzętowe drukarek podłączonych do komputera za pomocą kabla USB. Metoda sprawdza się również w przypadku drukarek połączonych z Internetem.

---

 **UWAGA:** Musisz mieć zainstalowany sterownik drukarki, aby użyć tej metody.

---

1. Odwiedź stronę [www.hp.com/go/support](http://www.hp.com/go/support), kliknij odnośnik **Sterowniki i oprogramowanie**, następnie wpisz nazwę drukarki w polu wyszukiwania i wciśnij klawisz **ENTER**. Wybierz drukarkę z listy wyników wyszukiwania.
2. Wybierz system operacyjny.
3. W sekcji **Oprogramowanie sprzętowe** zlokalizuj **Narzędzie aktualizacji oprogramowania sprzętowego**.
4. Kliknij przycisk **Pobierz**, kliknij przycisk **Uruchom**, a następnie ponownie kliknij przycisk **Uruchom**.
5. Po uruchomieniu narzędzia wybierz drukarkę z listy rozwijanej, a następnie kliknij opcję **Wyślij oprogramowanie układowe**.



---

**UWAGA:** Aby wydrukować stronę konfiguracji w celu sprawdzenia wersji zainstalowanego oprogramowania sprzętowego przed lub po procesie aktualizacji, kliknij przycisk **Wydrukuj konfigurację**.

---

6. Przeprowadź instalację zgodnie z instrukcjami wyświetlanymi na ekranie, a następnie kliknij przycisk **Zakończ**, aby zamknąć narzędzie.



---

## 9 Rozwiązywanie problemów

- [Obsługa klienta](#)
- [System pomocy panelu sterowania](#)
- [Przywracanie domyślnych ustawień fabrycznych](#)
- [Na panelu sterowania drukarki wyświetlany jest komunikat „Niski poziom tuszu w kasecie” lub „Bardzo niski poziom tuszu w kasecie”](#)
- [Drukarka nie pobiera papieru lub podaje go nieprawidłowo.](#)
- [Usuwanie zacięć papieru](#)
- [Poprawianie jakości druku](#)
- [Rozwiązywanie problemów z jakością obrazów](#)
- [Poprawienie jakości skanowanych i kopiowanych obrazów](#)
- [Poprawianie jakości obrazu faksu](#)
- [Rozwiązywanie problemów z siecią przewodową](#)
- [Rozwiązywanie problemów z siecią bezprzewodową](#)
- [Rozwiązywanie problemów z faksem](#)

### Informacje dodatkowe:

Poniższe informacje są poprawne w chwili publikacji. Aktualne informacje można znaleźć na stronach [www.hp.com/support/ljM278MFP](http://www.hp.com/support/ljM278MFP).

Pełne wsparcie HP dla drukarki obejmuje następujące informacje:

- Instalacja i konfiguracja
- Nauka i użytkowanie
- Rozwiązywanie problemów
- Pobierz aktualizacje programów i oprogramowania sprzętowego
- Dołączanie do forów pomocy technicznej
- Znajdowanie informacji o gwarancji i przepisach

## Obsługa klienta

Uzyskaj pomoc telefoniczną w swoim kraju/regionie	Numery telefoniczne dla kraju/regionu znajdują się na ulotce dołączonej do opakowania urządzenia oraz na stronie <a href="http://support.hp.com">support.hp.com</a> .
Przygotuj nazwę drukarki, numer seryjny, datę zakupu i opis problemu.	
Skorzystaj z pomocy technicznej 24 godziny na dobę, pobieraj sterowniki i programy narzędziowe.	<a href="http://www.hp.com/support/ljM278MFP">www.hp.com/support/ljM278MFP</a>
Zamawianie dodatkowych usług i umów serwisowych w firmie HP	<a href="http://www.hp.com/go/carepack">www.hp.com/go/carepack</a>
Zarejestruj drukarkę	<a href="http://www.register.hp.com">www.register.hp.com</a>

## System pomocy panelu sterowania

Drukarka ma wbudowany system pomocy, wyjaśniający sposób użycia każdego ekranu. Aby otworzyć system pomocy, dotknij przycisku Pomoc ? w lewym dolnym rogu ekranu.



W przypadku niektórych ekranów uruchomienie pomocy powoduje otwarcie ogólnego menu, umożliwiającego wyszukanie określonych tematów. Nawigację po strukturze tego menu umożliwiają przyciski dotykowe w menu.

Na niektórych ekranach pomocy znajdują się animacje, które ułatwiają wykonywanie procedur, takich jak usuwanie zacięć.

W przypadku ekranów zawierających ustawienia dla poszczególnych zadań pomoc otwiera temat zawierający wyjaśnienie opcji dla tego ekranu.

Jeśli drukarka powiadomi o błędzie lub ostrzeżeniu, dotknij przycisku Pomocy ?, aby wyświetlić komunikat z opisem problemu. Komunikat ten zawiera także instrukcje pozwalające rozwiązać problem.

## Przywracanie domyślnych ustawień fabrycznych

Opcja ta powoduje przywrócenie wszystkich ustawień drukarki i sieci do domyślnych wartości fabrycznych. Nie powoduje to zresetowania liczby stron czy rozmiaru podajnika. Aby przywrócić domyślne ustawienia fabryczne drukarki, należy wykonać poniższe czynności.

---

**! OSTROŻNIE:** Przywrócenie ustawień domyślnych powoduje powrót wszystkich ustawień do ich fabrycznych wartości domyślnych oraz wyczyszczenie wszystkich stron zapisanych w pamięci.

---

1. Przewiń palcem na ekranie głównym panelu sterowania drukarki, aby otworzyć menu [Konfiguracja](#). Dotknij przycisku [Konfiguracja](#) , aby otworzyć menu.
2. Przewiń listę i otwórz menu [Serwis](#).
3. Przewiń listę i wybierz opcję [Przywróć ustawienia domyślne](#), a następnie dotknij [OK](#).

Drukarka zostanie automatycznie uruchomiona ponownie.



## Na panelu sterowania drukarki wyświetlany jest komunikat „Niski poziom tuszu w kasecie” lub „Bardzo niski poziom tuszu w kasecie”

**Niski poziom tuszu w kasecie:** Drukarka wyświetli odpowiedni komunikat, gdy poziom toneru w kasecie będzie niski. Rzeczywisty pozostały czas eksploatacji kasety z tonerem może się różnić od szacunkowego. Warto zawsze dysponować nową kasetą, którą można od razu zainstalować, gdy jakość druku przestanie być akceptowalna. Kasety z tonerem nie trzeba jeszcze wymieniać.

**Bardzo niski poziom tuszu w kasecie:** Drukarka wyświetli odpowiedni komunikat, gdy poziom toneru w kasecie będzie bardzo niski. Rzeczywisty pozostały czas eksploatacji kasety z tonerem może się różnić od szacunkowego. Warto zawsze dysponować nową kasetą, którą można od razu zainstalować, gdy jakość druku przestanie być akceptowalna. O ile jakość druku jest nadal na akceptowalnym poziomie, wymiana kasety z tonerem nie jest jeszcze konieczna.

Gwarancja HP Premium Protection Warranty wygaśnie, gdy pojawi się komunikat informujący, że gwarancja HP Premium Protection Warranty dla tego materiału zostanie zakończona (na stronie stanu materiałów eksploatacyjnych lub serwera EWS).

### Zmiana ustawień „Niski poziom tuszu w kasecie”

Można zmienić sposób, w który drukarka reaguje na fakt osiągnięcia przez materiały stanu Bardzo niski. Nie ma konieczności ponownego określania tych ustawień po zainstalowaniu nowej kasety z tonerem.

1. Przewiń palcem na ekranie głównym panelu sterowania drukarki, aby otworzyć menu [Konfiguracja](#). Dotknij przycisku [Konfiguracja](#) , aby otworzyć menu.
2. Otwórz kolejno następujące menu:
  - [Ustawienia systemu](#)
  - [Ustawienia materiałów eksploatacyjnych](#)
  - [Kaseta z czarnym tuszem](#) lub [Kasety z kolorowym tuszem](#)
  - [Ustawienia poziomu bardzo niskiego](#)
3. Wybierz jedną z następujących opcji:
  - Jeśli chcesz otrzymywać ostrzeżenie o niskim poziomie toneru w kasecie, ale drukarka ma kontynuować drukowanie, wybierz [Kontynuuj](#).
  - Jeśli chcesz, aby drukarka przerywała pracę do czasu wymiany kasety z tonerem, wybierz [Zatrzymaj](#).
  - Jeśli chcesz, aby drukarka przerywała pracę i wyświetlała monit o wymianę kasety z tonerem, wybierz [Pytaj](#). Można potwierdzić przeczytanie monitu i kontynuować drukowanie. Opcją konfigurowalną dla użytkownika w tej drukarce jest „Prompt to Remind Me in 100 pages, 200 pages, 300 pages, 400 pages, or never“ (Przypomnij mi za 100 stron, 200 stron, 300 stron, 400 stron lub nigdy). Ta opcja służy wygodzie użytkownika i nie jest wskazaniem, że te strony będą miały zadowalającą jakość.

### Drukarki z funkcją faksu

Jeśli została wybrana opcja [Stop](#) lub [Komunikat](#), istnieje pewne ryzyko, że po wznowieniu drukowania niektóre fakсы nie zostaną wydrukowane. Taka sytuacja może wystąpić, jeśli podczas oczekiwania na wymianę drukarka odbierze więcej faksów, niż mieści się w jej pamięci.

Wybranie opcji **Kontynuuj** dla kaset z tonerem umożliwia drukowanie faksów bez przerw w pracy pomimo przekroczenia progu bardzo niskiego poziomu, ale jakość wydruków może ulec pogorszeniu.

## Zamawianie materiałów eksploatacyjnych

Zamawianie materiałów eksploatacyjnych i papieru	<a href="http://www.hp.com/go/suresupply">www.hp.com/go/suresupply</a>
Zamawianie poprzez dostawców usług i wsparcia	Skontaktuj się z przedstawicielem obsługi lub punktem usługowym HP.
Zamawianie za pomocą wbudowanego serwera internetowego HP (EWS)	W przeglądarce internetowej obsługiwanej na komputerze przejdź do paska adresów i podaj nazwę hosta lub adres IP urządzenia, aby uzyskać do niego dostęp. Wbudowany serwer internetowy HP zawiera łącze do strony internetowej HP SureSupply, za pośrednictwem której można zamówić oryginalne materiały eksploatacyjne HP.

# Drukarka nie pobiera papieru lub podaje go nieprawidłowo.

## Wprowadzenie

Poniższe wskazówki mogą pomóc w rozwiązaniu problemów, gdy drukarka nie pobiera papieru z podajnika lub pobiera wiele arkuszy papieru jednocześnie. Obie te sytuacje mogą doprowadzić do zacięcia papieru.

- [Urządzenie nie pobiera papieru](#)
- [Urządzenie pobiera kilka arkuszy papieru](#)
- [Podajnik dokumentów zacina się, marszczy papier lub pobiera na raz więcej arkuszy papieru](#)

## Urządzenie nie pobiera papieru

Jeśli urządzenie nie pobiera papieru z podajnika, wypróbuj poniższe rozwiązania.

1. Otwórz urządzenie i wyjmij wszystkie zacięte arkusze papieru.
2. Umieść w podajniku papier w formacie odpowiednim dla zlecenia.
3. Upewnij się, że rodzaj i format papieru są ustawione prawidłowo na panelu sterowania urządzenia.
4. Upewnij się, że prowadnice papieru w podajniku są ustawione odpowiednio dla formatu papieru. Wyreguluj odpowiednie przesunięcie prowadnic w pojemniku.
5. Sprawdź panel sterowania urządzenia i zobacz, czy nie oczekuje ono na potwierdzenie monitu o ręczne podanie papieru. Załaduj papier i kontynuuj drukowanie.
6. Rolki ponad podajnikiem mogą być zanieczyszczone. Wyczyść rolki za pomocą niestrzępiącej się szmatki nasączonej wodą.

## Urządzenie pobiera kilka arkuszy papieru

Jeśli urządzenie pobiera jednorazowo kilka arkuszy papieru z podajnika, wypróbuj poniższe rozwiązania.

1. Wyjmij stos papieru z podajnika, zegnij łagodnie kilka razy, obróć o 180 stopni i przewróć na drugą stronę. Nie należy kartkować papieru. Włóż stos papieru z powrotem do podajnika.
2. Należy używać tylko papieru spełniającego specyfikacje firmy HP dla tego urządzenia.
3. Używaj papieru, który nie jest zmięty, załamany ani zniszczony. W razie potrzeby weź papier z innego opakowania.
4. Upewnij się, że poajnik nie jest przepełniony. Jeśli jest, wyjmij z niego cały stos papieru, wyprostuj go, a następnie włóż do podajnika tylko część arkuszy.
5. Upewnij się, że prowadnice papieru w podajniku są ustawione odpowiednio dla formatu papieru. Wyreguluj odpowiednie przesunięcie prowadnic w pojemniku.
6. Upewnij się, że urządzenie działa w zalecanych warunkach otoczenia.

## Podajnik dokumentów zacina się, marszczy papier lub pobiera na raz więcej arkuszy papieru



**UWAGA:** Ta informacja dotyczy wyłącznie urządzeń wielofunkcyjnych.

- Skanowany oryginał może zawierać dodatkowe elementy, które należy usunąć, np. zszywki lub karteczki samoprzylepne.
- Sprawdź, czy wszystkie rolki są założone i czy drzwiczki rolki oraz kłapka podajnika papieru są zamknięte.
- Upewnij się, że górna pokrywa podajnika jest zamknięta.
- Strony mogą być nieprawidłowo umieszczone. Wyrównaj strony i dopasuj prowadnice papieru, aby wyśrodkować stos.
- Aby prowadnice papieru działały prawidłowo, powinny stykać się z krawędziami stosu papieru. Upewnij się, że stos papieru leży prosto, a prowadnice są dosunięte do jego krawędzi.
- Pojemnik podajnika dokumentów lub pojemnik wyjściowy mogą zawierać więcej stron niż wynosi maksymalna liczba stron. Upewnij się, że stos papieru jest mniejszy niż poziom prowadnic w podajniku wyjściowym i wyjmij arkusze z pojemnika wyjściowego.
- Sprawdź, czy na ścieżce papieru nie znajdują się kawałki papieru, zszywki, spinacze ani inne zanieczyszczenia.
- Wyczyść rolki pobierające i wkładkę rozdzielającą podajnika dokumentów. Wyczyść rolki za pomocą sprężonego powietrza lub niestrzępiącej się szmatki nasączonej wodą. Jeśli błędy podawania nadal występują, wymień rolki.
- Na ekranie głównym panelu sterowania drukarki przewiń i dotknij przycisku [Materiały eksploatacyjne](#). Sprawdź stan zespołu podajnika dokumentów i wymień go w razie potrzeby.

# Usuwanie zacięć papieru

## Wprowadzenie

Poniższy tekst zawiera wskazówki odnośnie wyjmowania zaklinowanych arkuszy papieru z urządzenia.

- [Miejsca zacinania się papieru](#)
- [Czy masz do czynienia z częstymi lub powtarzającymi się zacięciami papieru?](#)
- [Usuwanie zaciętego papieru z podajnika dokumentów](#)
- [Usuwanie zaciętego papieru z otworu na pojedyncze arkusze \(podajnik 1\)](#)
- [Usuwanie zaciętego papieru z podajnika 2](#)
- [Usuwanie zaciętego papieru z obszaru tylnych drzwiczek i utrwalacza](#)
- [Usuwanie zacięć w duplekserze \(tylko modele z funkcją drukowania dwustronnego\)](#)
- [Usuwanie zaciętego papieru z pojemnika wyjściowego](#)

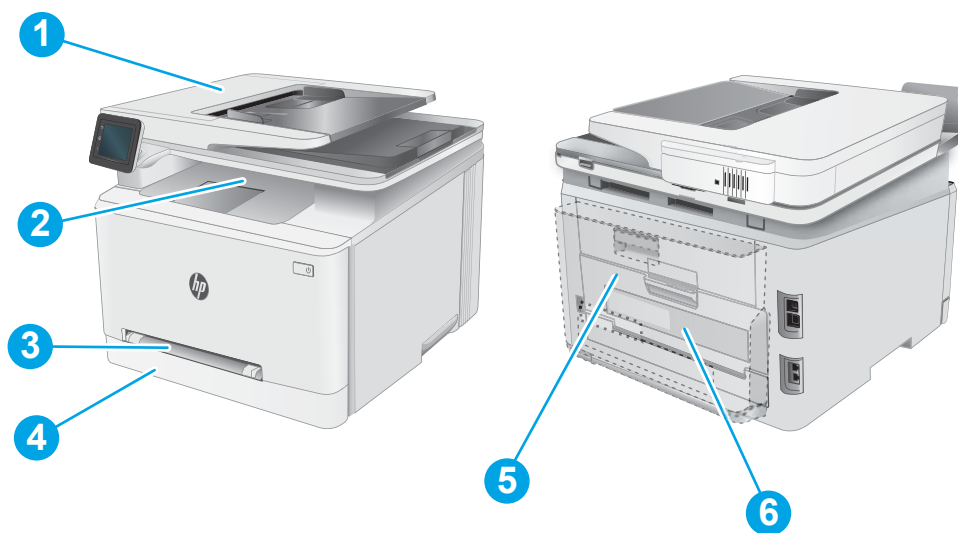

## Miejsca zacinania się papieru



1	Podajnik dokumentów
2	Pojemnik wyjściowy
3	Priorytetowy otwór na pojedyncze arkusze (podajnik 1)
4	Podajnik 2
5	Okolica prawych drzwiczek i utrwalacza
6	Duplekser (tylko modele z funkcją drukowania dwustronnego)

## Czy masz do czynienia z częstymi lub powtarzającymi się zacięciami papieru?

Wykonaj następujące czynności, aby rozwiązać problemy z częstymi zacięciami papieru. Jeśli pierwszy krok nie rozwiąże problemu, przejdź do następnego kroku dopóki problem nie zostanie rozwiązany.

1. Jeśli papier zaciął się w urządzeniu, usuń zacięcie i wydrukuj stronę konfiguracji w celu przetestowania urządzenia.
2. Sprawdź, czy podajnik jest skonfigurowany dla odpowiedniego formatu i rodzaju papieru na panelu sterowania urządzenia. Dostosuj ustawienia papieru w razie potrzeby.
  - a. Na ekranie głównym panelu sterowania drukarki otwórz menu [Konfiguracja](#). Dotknij przycisku Konfiguracja , aby otworzyć menu.
  - b. Otwórz kolejno następujące menu:
    - [Ustawienia systemu](#)
    - [Konfiguracja papieru](#)
  - c. Wybierz podajnik z listy.
  - d. Wybierz opcję [Domyślny rodzaj papieru](#), a następnie rodzaj papieru, który znajduje się w podajniku wejściowym.
  - e. Wybierz opcję [Domyślny rozmiar papieru](#), a następnie wybierz rozmiar papieru załadowanego do podajnika wejściowego.
3. Wyłącz urządzenie na 30 sekund, a następnie włącz go ponownie.
4. Wydrukuj stronę czyszczenia, aby usunąć nagromadzony toner z wnętrza urządzenia.
  - a. Na ekranie głównym panelu sterowania drukarki otwórz menu [Konfiguracja](#). Dotknij przycisku Konfiguracja , aby otworzyć menu.
  - b. Dotknij menu [Serwis](#).
  - c. Dotknij przycisku [Strona czyszczenia](#).
  - d. Po wyświetleniu odpowiedniego monitu załaduj zwykły papier formatu letter lub A4.  
Poczekaj na zakończenie procesu. Wyrzuć wydrukowaną stronę.
5. Aby przetestować urządzenie, wydrukuj stronę konfiguracji.
  - a. Na ekranie głównym panelu sterowania drukarki otwórz menu [Konfiguracja](#). Dotknij przycisku Konfiguracja , aby otworzyć menu.
  - b. Otwórz menu [Raporty](#).
  - c. Wybierz opcję [Raport konfiguracji](#).

Jeśli żadna z tych czynności nie umożliwiła rozwiązania problemu, urządzenie może wymagać naprawy. Skontaktuj się z biurem obsługi klienta firmy HP.

## Usuwanie zaciętego papieru z podajnika dokumentów

Zastosuj poniższą procedurę, aby sprawdzić, czy w różnych lokalizacjach zacięcia związanych z podajnikiem dokumentów nie ma papieru. W przypadku zaklinowania papieru panel sterowania wyświetli następujący komunikat i animację pomagającą rozwiązać problem.

1. Otwórz pokrywę podajnika dokumentów.

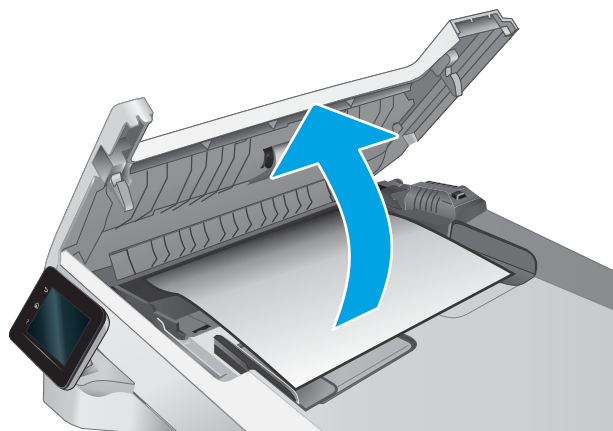

2. Usuń zacięty papier.

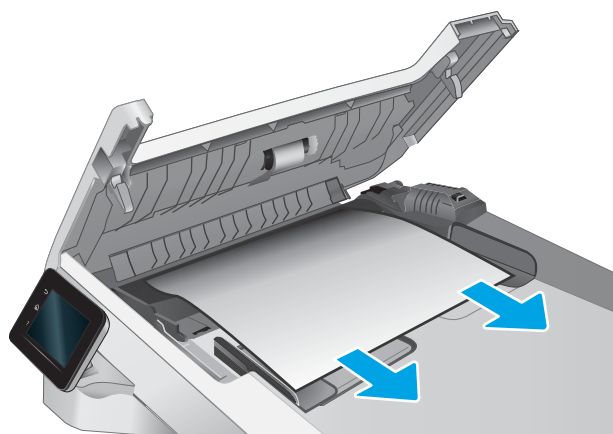

3. Zamknij pokrywę podajnika dokumentów.

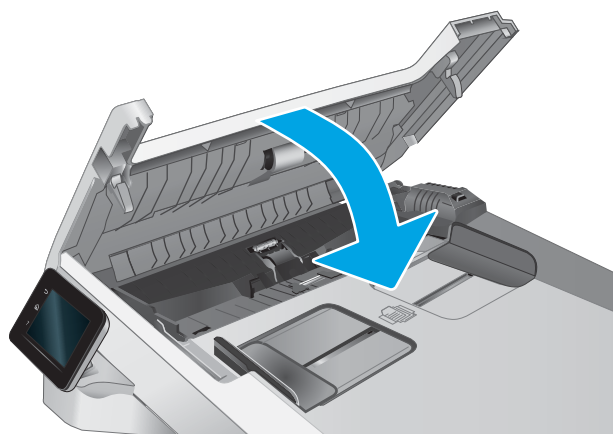

4. Unieś tackę podajnika dokumentów, aby zapewnić lepszy dostęp do pojemnika wyjściowego, a następnie usuń zacięty papier.



5. Otwórz pokrywę skanera. Jeśli papier zaciął się za białą plastikową pokrywą, wyciągnij go delikatnie.

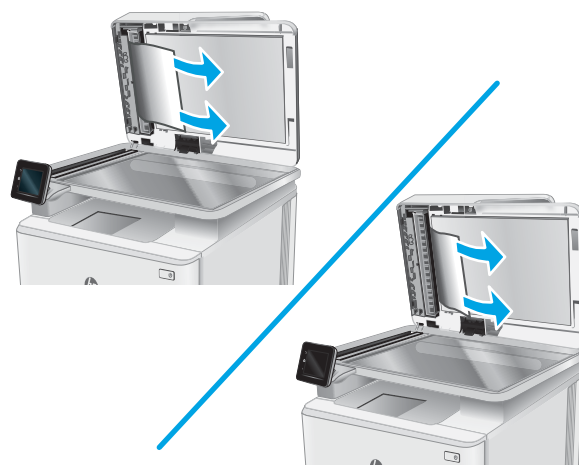

6. Opuść pokrywę skanera.



 **UWAGA:** Aby unikać zacięć papieru, sprawdzaj, czy prowadnice w zasobniku podajnika wejściowego dokumentów dobrze przylegają do dokumentu. Usuń wszystkie zszywki i spinacze do papieru z oryginalnych dokumentów.



 **UWAGA:** Oryginalne dokumenty wydrukowane na ciężkim, błyszczącym papierze mogą zacinąć się częściej niż te, które zostały wydrukowane na zwykłym papierze.

---

## Usuwanie zaciętego papieru z otworu na pojedyncze arkusze (podajnik 1)

Wykonaj poniższe czynności, aby wyjąć papier, który się zaciął w podajniku 1. W przypadku zaklinowania papieru panel sterowania wyświetli następujący komunikat i animację pomagającą rozwiązać problem.

1. Całkowicie wyciągnij podajnik 2 z drukarki.



2. Naciśnij priorytetowy otwór na pojedyncze arkusze, a następnie wyjmij podajnik.

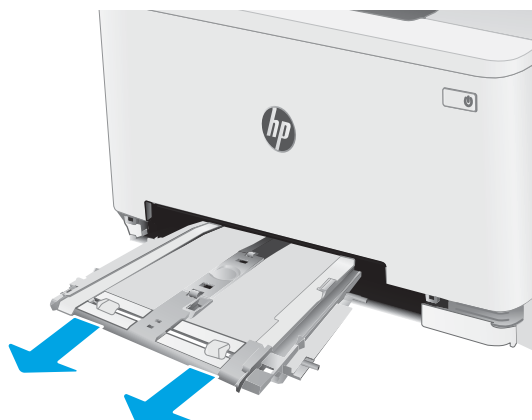

3. Ostrożnie wyciągnij zacięty papier z priorytetowego otworu na pojedyncze arkusze.

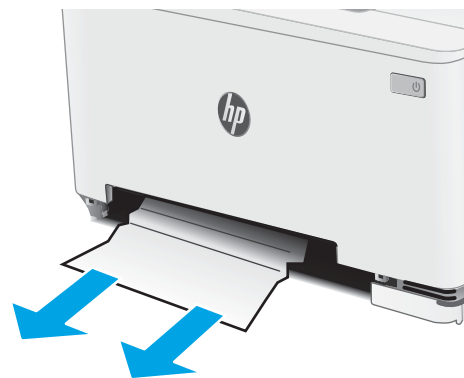

4. Włóż podajnik z priorytetowym otworem na pojedyncze arkusze do drukarki.

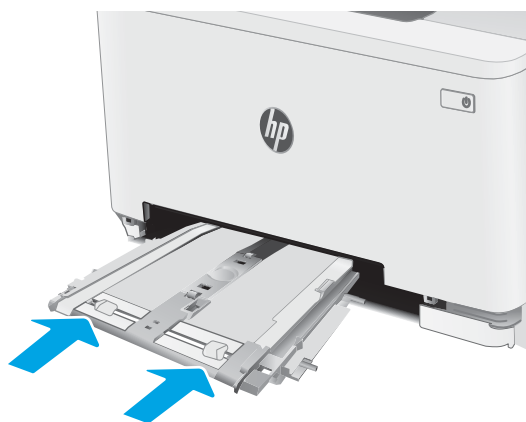

5. Włóż i zamknij podajnik 2

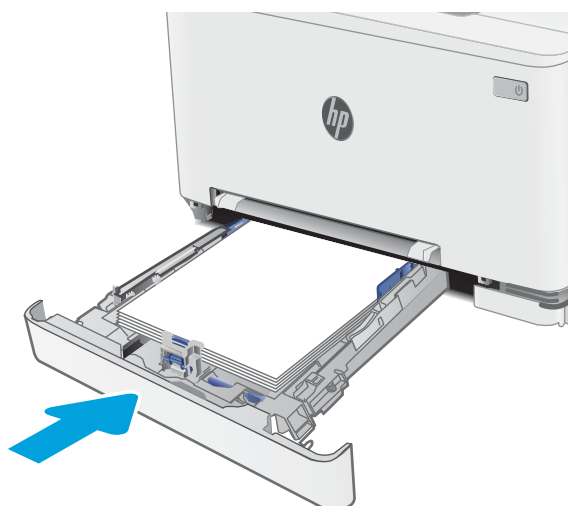

## Usuwanie zaciętego papieru z podajnika 2

Wykonaj poniższe czynności, aby sprawdzić, czy papier nie zaciął się w jednym z miejsc w okolicach podajnika 2. W przypadku zaklinowania papieru panel sterowania wyświetli następujący komunikat i animację pomagającą rozwiązać problem.

1. Całkowicie wyciągnij podajnik z drukarki.



2. Usuń wszystkie zacięte lub uszkodzone arkusze papieru.

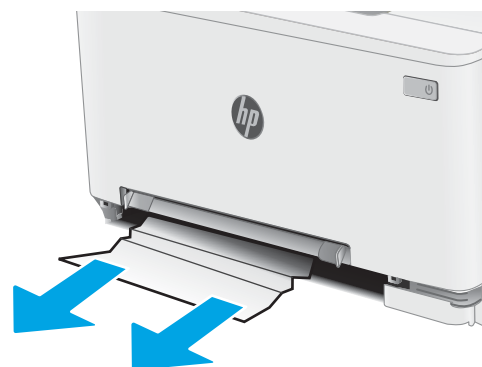

3. Jeśli nie widać zaciętego papieru lub gdy zacięty papier znajduje się na tyle głęboko w podajniku 2, że trudno go usunąć, naciśnij priorytetowy otwór na pojedyncze arkusze, a następnie wyjmij podajnik.

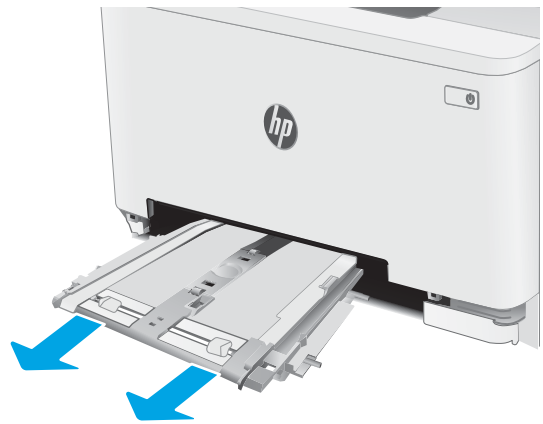

4. Usuń wszystkie zacięte lub uszkodzone arkusze papieru.

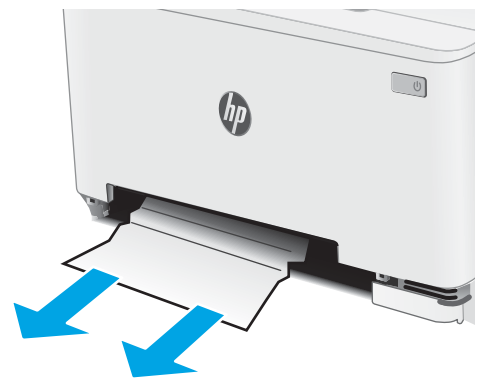

5. Włóż podajnik z priorytetowym otworem na pojedyncze arkusze do drukarki.

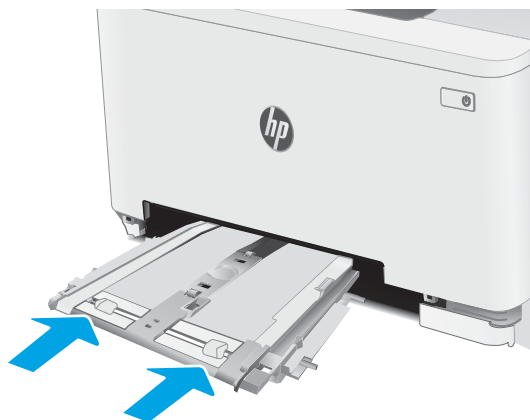

6. Włóż i zamknij podajnik 2



## Usuwanie zaciętego papieru z obszaru tylnych drzwiczek i utrwalacza

Wykonaj poniższe czynności, aby wyjąć zacięty papier z obszaru tylnych drzwiczek i utrwalacza. W przypadku zaklinowania papieru panel sterowania wyświetli następujący komunikat i animację pomagającą rozwiązać problem.



**PRZESTROGA:** Utrwalacz może być gorący w czasie korzystania z drukarki. Poczekaj, aż się schłodzi, zanim go dotkniesz.

1. Otwórz tylne drzwiczki.

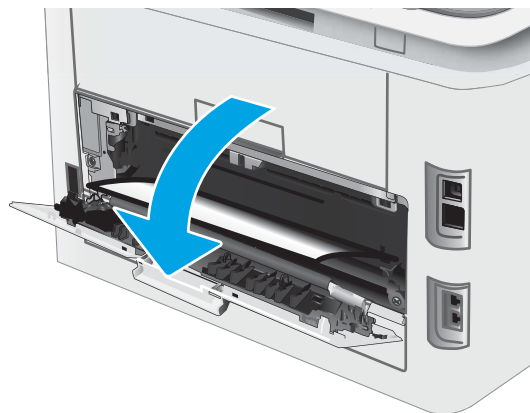

2. Ostrożnie wyciągnij zacięty papier z rolek znajdujących się w obszarze tylnych drzwiczek.



**PRZESTROGA:** Utrwalacz może być gorący w czasie korzystania z drukarki. Poczekaj, aż się schłodzi, zanim go dotkniesz.

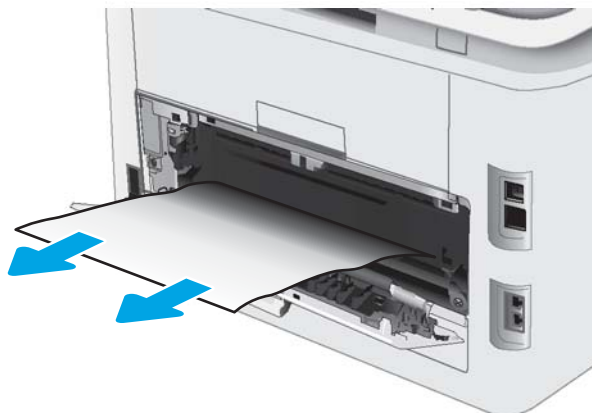

3. Zamknij tylne drzwiczki.

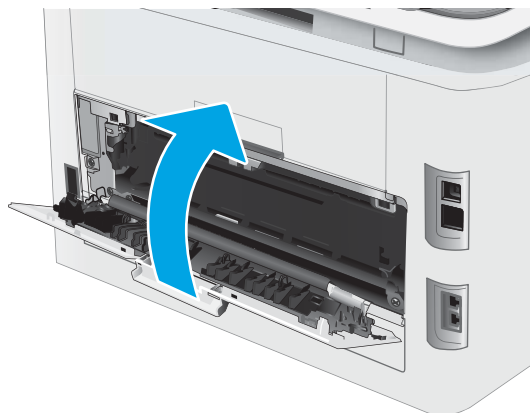

## Usuwanie zacięć w duplekserze (tylko modele z funkcją drukowania dwustronnego)

Wykonaj poniższe czynności, aby wyjąć papier, który zaciął się w duplekserze. W przypadku zaklinowania papieru panel sterowania wyświetli następujący komunikat i animację pomagającą rozwiązać problem.



**PRZESTROGA:** Utrwalacz może być gorący w czasie korzystania z drukarki. Poczekaj, aż się schłodzi, zanim go dotkniesz.

1. Otwórz duplekser znajdujący się z tyłu drukarki.

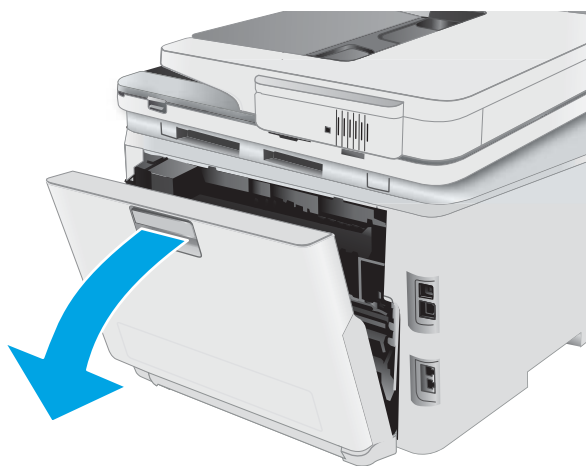

2. Usuń wszystkie zacięte lub uszkodzone arkusze papieru.



**PRZESTROGA:** Utrwalacz może być gorący w czasie korzystania z drukarki. Poczekaj, aż się schłodzi, zanim go dotkniesz.



3. Zamknij duplekser.





## Usuwanie zaciętego papieru z pojemnika wyjściowego

Wykonaj poniższe czynności, aby sprawdzić, czy papier nie zaciął się w jednym z miejsc w okolicach pojemnika wyjściowego. W przypadku zaklinowania papieru panel sterowania wyświetli następujący komunikat i animację pomagającą rozwiązać problem.



**PRZESTROGA:** Utrwalacz może być gorący w czasie korzystania z drukarki. Poczekaj, aż się schłodzi, zanim go dotkniesz.

1. Otwórz tylne drzwiczki.

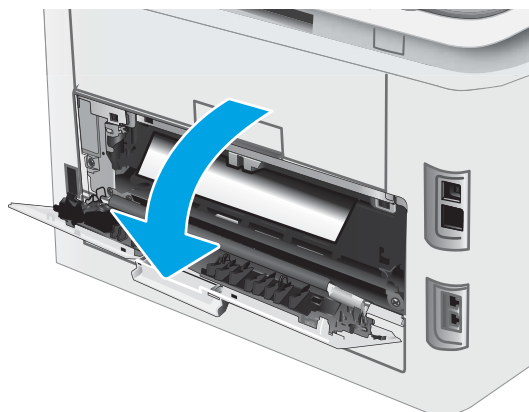

2. Jeśli papier jest widoczny w pojemniku wyjściowym, chwyć go za krawędź i usuń. Ciągnij oburącz, aby nie podrzeć wysuwanego papieru.



3. Ostrożnie wyciągnij zacięty papier z rolek znajdujących się w obszarze tylnych drzwiczek.



**PRZESTROGA:** Utrwalacz może być gorący w czasie korzystania z drukarki. Poczekaj, aż się schłodzi, zanim go dotkniesz.

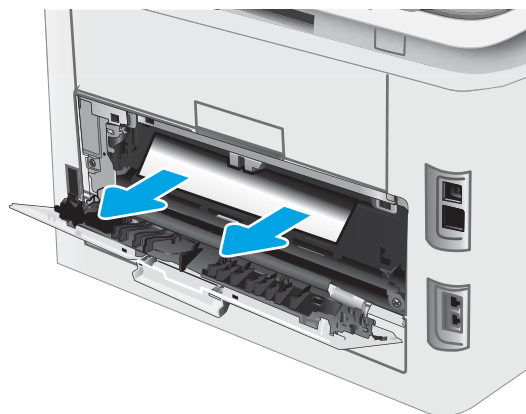

4. Zamknij tylne drzwiczki.

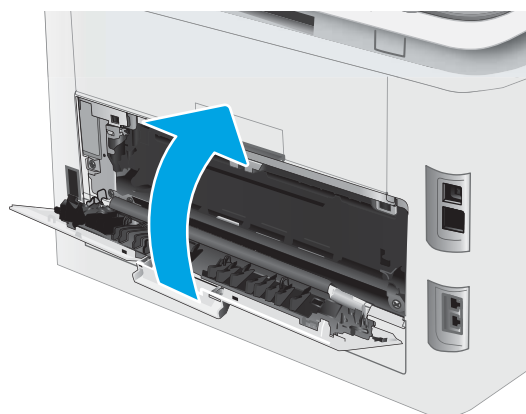

# Poprawianie jakości druku

- [Wprowadzenie](#)
- [Aktualizowanie oprogramowania sprzętowego drukarki](#)
- [Drukowanie dokumentu z innego programu](#)
- [Sprawdzanie ustawienia typu papieru dla zlecenia druku](#)
- [Sprawdzanie stanu wkładu z tonerem](#)
- [Drukowanie strony czyszczącej](#)
- [Wzrokowo poszukaj jakichkolwiek uszkodzeń kasety z tonerem lub kaset.](#)
- [Sprawdzenie papieru i środowiska drukowania](#)
- [Używanie innego sterownika druku](#)
- [Sprawdź ustawienia trybu EconoMode](#)
- [Dostosowywanie gęstości druku](#)
- [Kalibrowanie drukarki w celu wyrównania kolorów](#)
- [Regulacja ustawień kolorów \(Windows\)](#)
- [Wydrukowanie i interpretacja strony jakości druku](#)

## Wprowadzenie

Poniższe informacje przedstawiają poszczególne kroki procesu rozwiązywania problemów dotyczących jakości wydruku, takich jak:

- Smugi
- Niewyraźny wydruk
- Ciemny wydruk
- Jasny wydruk
- Smugi
- Brak tonera
- Rozrzucone plamki tonera
- Sypki toner
- Przekrzywione obrazy

Aby rozwiązać powyższe lub inne problemy związane z jakością wydruku, wypróbuj poniższe rozwiązania w przedstawionej kolejności.

Aby dowiedzieć się więcej na temat rozwiązywania problemów związanych z określonymi defektami obrazu, zapoznaj się z rozdziałem Rozwiązywanie problemów z jakością wydruku w niniejszej instrukcji obsługi.

## Aktualizowanie oprogramowania sprzętowego drukarki

Spróbuj zaktualizować oprogramowanie sprzętowe drukarki. Aby uzyskać więcej informacji, zapoznaj się z częścią Aktualizacja oprogramowania sprzętowego w niniejszej instrukcji obsługi.

## Drukowanie dokumentu z innego programu

Spróbuj wydrukować dokument z innego programu. Jeśli strona drukowana jest prawidłowo, problem związany jest z programem, z którego drukujesz.

## Sprawdzanie ustawienia typu papieru dla zlecenia druku

Sprawdź ustawienia typu papieru, gdy drukujesz z programu, a na wydrukach pojawiają się smugi, tekst jest rozmyty lub ciemny, papier się marszczy, występują drobinki toneru lub niewielkie miejsca, w których toner nie został utrwalony.

## Sprawdź ustawienia rodzaju papieru w drukarce

1. Otwórz podajnik.
2. Upewnij się, że do podajnika załadowano właściwy rodzaj papieru.
3. Zamknij podajnik.
4. Postępuj zgodnie z instrukcjami przedstawionymi na panelu sterowania w celu potwierdzenia lub zmodyfikowania ustawień typu papieru dla podajnika.

## Sprawdzenie ustawienia rodzaju papieru (Windows)

1. W programie wybierz opcję **Drukuj**.
2. Wybierz urządzenie, a następnie kliknij przycisk **Właściwości** lub **Preferencje**.
3. Kliknij kartę **Papier/Jakość**.
4. Z listy rozwijanej **Rodzaj papieru** wybierz opcję **Więcej...**
5. Rozwiń listę opcji **Rodzaj**.
6. Rozwiń kategorię rodzajów papieru, która najlepiej opisuje wykorzystywany papier.
7. Wybierz rodzaj używanego papieru, a następnie kliknij przycisk **OK**.
8. Kliknij przycisk **OK**, aby zamknąć okno dialogowe **Właściwości dokumentu**. W oknie dialogowym **Drukuj** kliknij przycisk **OK**, aby wydrukować zadanie.

## Sprawdzanie ustawienia rodzaju papieru (OS X)

1. Kliknij menu **Plik**, a następnie kliknij opcję **Drukuj**.
2. W menu **Drukarka** wybierz urządzenie.
3. Domyślnie sterownik druku wyświetla menu **Kopie i strony**. Otwórz listę rozwijaną menu i kliknij menu **Wykańczanie**.

4. Wybierz rodzaj z listy rozwijanej **Rodzaj nośnika**.
5. Kliknij przycisk **Drukuj**.

## Sprawdzanie stanu wkładu z tonerem

Wykonaj te czynności, aby sprawdzić szacunkowy pozostały czas eksploatacji kaset z tonerem i (jeśli ma to zastosowanie) stan innych części wymiennych.

### Krok 1: Wydruk strony stanu materiałów eksploatacyjnych

1. Z ekranu głównego panelu sterowania drukarki wybierz menu [Konfiguracja](#).
2. Wybierz opcję [Raporty](#).
3. Wybierz opcję [Stan materiałów eksploatacyjnych](#).

### Krok 2: Sprawdzanie stanu materiałów eksploatacyjnych

1. Spójrz na raport stanu materiałów eksploatacyjnych, aby sprawdzić procent pozostałego czasu eksploatacji kaset z tonerem i (jeśli ma to zastosowanie) stan innych części wymiennych.

Po osiągnięciu przez kasetę z tonerem końca szacowanego okresu eksploatacji mogą wystąpić problemy z jakością druku. Na stronie stanu materiałów eksploatacyjnych pojawi się informacja, gdy poziom materiału jest bardzo niski.

Gwarancja HP Premium Protection Warranty wygaśnie, gdy na stronie Stan materiałów eksploatacyjnych lub na serwerze EWS pojawi się komunikat informujący o tym, że gwarancja HP Premium Protection Warranty dla tego materiału eksploatacyjnego właśnie się skończyła.

O ile jakość druku jest nadal na akceptowalnym poziomie, wymiana kasety z tonerem nie jest jeszcze konieczna. Warto zawsze dysponować nową kasetą, którą można od razu zainstalować, gdy jakość druku przestanie być akceptowalna.

Jeśli stwierdzisz, że należy wymienić kasetę z tonerem lub inne części wymienne, na stronie stanu materiałów eksploatacyjnych można znaleźć listę numerów katalogowych oryginalnych części zamiennych firmy HP.

2. Sprawdź, czy używasz oryginalnej kasety firmy HP.

Na oryginalnej kasecie z tonerem firmy HP znajduje się słowo „HP” lub logo firmy HP. Więcej informacji na temat identyfikowania kaset firmy znajduje się pod adresem [www.hp.com/go/learnaboutsupplies](http://www.hp.com/go/learnaboutsupplies).

## Drukowanie strony czyszczącej

W trakcie procesu drukowania wewnątrz drukarki mogą gromadzić się drobiny papieru, toneru i kurzu powodujące problemy z jakością druku takie jak plamki lub rozpryski toneru, rozmazanie wydruku, smugi, linie lub powtarzające się ślady.

Aby wydrukować stronę czyszczącą, należy użyć następującej procedury:

1. Z ekranu głównego panelu sterowania drukarki wybierz menu [Konfiguracja](#).
2. Wybierz kolejno następujące menu:

- [Serwis](#)
  - [Strona czyszcząca](#)
3. Załaduj papier zwykły formatu letter lub A4, po wyświetleniu monitu, a następnie naciśnij **OK**.

Na panelu sterowania drukarki zostanie wyświetlony komunikat **Czyszczenie**. Poczekaaj na zakończenie procesu. Wyrzuć wydrukowaną stronę.

## Wzrokowo poszukaj jakichkolwiek uszkodzeń kasety z tonerem lub kaset.

Postępuj według tych kroków, aby sprawdzić każdy wkład z tonerem.

1. Wyjmij wkłady z tonerem z drukarki i sprawdź, czy zdjęto z nich taśmy zabezpieczające.
2. Sprawdź, czy nie jest uszkodzony układ pamięci kasety.
3. Sprawdź powierzchnię zielonego bębna obrazowego.

---

**⚠ OSTROŻNIE:** nie dotykaj bębna obrazowego. Odciski palców pozostawione na bębnie obrazowych mogą spowodować problemy z jakością wydruku.

---

4. Jeśli na bębnie obrazowym dostrzeżesz jakiegokolwiek rysy, odciski palców lub inne uszkodzenia, wymień kasetę z tonerem.
5. Załóż kasetę z tonerem z powrotem i wydrukuj kilka stron, aby sprawdzić, czy problem został rozwiązany.

## Sprawdzenie papieru i środowiska drukowania

### Krok 1: Należy używać tylko papieru zgodnego ze specyfikacjami firmy HP

Niektóre problemy z jakością druku wynikają z użycia papieru niezgodnego ze specyfikacją firmy HP.

- Zawsze używaj papierów o rodzaju i gramaturze obsługiwanej przez drukarkę.
- Papier powinien być dobrej jakości bez nacięć, nakłuć, rozdarć, skaz, plam, luźnych drobin, kurzu, zmarszczek, ubytków oraz zawiniętych bądź zagiętych krawędzi.
- Nie należy stosować papieru, który był wcześniej używany do drukowania.
- Używaj papieru, który nie zawiera materiału metalicznego, na przykład brokatu.
- Używaj papieru przeznaczonego do drukarek laserowych. Nie używaj papieru przeznaczonego wyłącznie do drukarek atramentowych.
- Nie używaj papieru zbyt szorstkiego. Zasadniczo im bardziej gładki papier, tym lepsza jakość wydruków.

### Krok 2: Sprawdzanie środowiska pracy

Środowisko pracy może mieć bezpośredni wpływ na jakość druku i jest częstą przyczyną problemów z jakością druku lub podawaniem papieru. Wypróbuj następujące rozwiązania:

- Odsuń drukarkę z dala od miejsc znajdujących się w przeciągach, takich jak otwarte okna lub drzwi oraz nawiewy urządzeń klimatyzacyjnych.
- Upewnij się, że drukarka nie jest wystawiona na działanie temperatur i wilgoci, których wartości nie mieszczą się w specyfikacji dotyczącej środowiska pracy.

- Nie umieszczaj drukarki w małym pomieszczeniu, np. w szafce.
- Umieść drukarkę na stabilnej, równej powierzchni.
- Usuń wszystkie elementy, które mogą blokować otwory wentylacyjne drukarki. Drukarka musi mieć dobry przepływ powietrza z każdej strony, także z góry.
- Chroń drukarkę przed zanieczyszczeniami z powietrza, kurzem, parą, smarem i innymi substancjami, które mogą pozostawić osad wewnątrz.

### Krok 3: Ustawianie wyrównania poszczególnych podajników papieru

Postępuj według tych kroków, jeśli tekst lub obrazy nie są wyśrodkowane lub nie są prawidłowo ustawione na wydruku przy drukowaniu z określonych podajników.

1. Z ekranu głównego panelu sterowania drukarki wybierz menu [Konfiguracja](#).
2. Wybierz kolejno następujące menu:
  - [Ustawienia systemu](#)
  - [Jakość druku](#)
  - [Dopasuj wyrównanie](#)
  - [Drukuj stronę testową](#)
3. Wybierz podajnik do wyregulowania i postępuj zgodnie z instrukcjami na wydrukowanych stronach.
4. Drukuj stronę testową, aby zweryfikować efekty. W razie potrzeby wprowadź dalsze regulacje.
5. Wybierz opcję [OK](#), aby zapisać nowe ustawienia.

### Używanie innego sterownika druku

Spróbuj użyć innego sterownika druku, jeśli na wydrukach pojawiają się niepożądane linie, brakuje tekstu, obrazów, występuje niewłaściwe formatowanie lub inna czcionka.

Pobierz dowolny z następujących sterowników z witryny internetowej HP: [www.hp.com/support/ljM278MFP](http://www.hp.com/support/ljM278MFP).

<b>Sterownik HP PCL.6</b>	W zależności od dostępności, sterownik druku dla danej drukarki obsługuje starsze wersje systemów operacyjnych, takie jak Windows® XP i Windows Vista®. Lista obsługiwanych systemów operacyjnych znajduje się na stronie <a href="http://www.hp.com/go/support">www.hp.com/go/support</a> .
<b>Sterownik HP PCL 6</b>	Ten sterownik druku dla danej drukarki obsługuje system operacyjny Windows 7 oraz nowsze wersje systemów operacyjnych, które wspierają sterowniki w wersji 3. Lista obsługiwanych systemów operacyjnych znajduje się na stronie <a href="http://www.hp.com/go/support">www.hp.com/go/support</a> .
<b>Sterownik HP PCL-6</b>	Ten sterownik druku dla danego produktu obsługuje system operacyjny Windows 8 oraz nowsze wersje systemów operacyjnych, które wspierają sterowniki w wersji 4. Lista obsługiwanych systemów operacyjnych znajduje się na stronie <a href="http://www.hp.com/go/support">www.hp.com/go/support</a> .

<b>Sterownik HP UPD PS</b>	<ul style="list-style-type: none"> <li>• Zalecany w przypadku drukowania za pomocą oprogramowania firmy Adobe® lub innych aplikacji przeznaczonych szczególnie do obsługi grafiki</li> <li>• Zapewnia obsługę drukowania przy emulacji języka PostScript i obsługę czcionek PostScript flash</li> </ul>
<b>HP UPD PCL 6</b>	<ul style="list-style-type: none"> <li>• Zalecane w przypadku drukowania we wszystkich systemach Windows</li> <li>• Zapewnia największą ogólną szybkość drukowania i obsługę funkcji drukarki dla większości użytkowników</li> <li>• Dostosowany do wymagań interfejsu GDI (Graphic Device Interface) systemu Windows, zapewnia uzyskanie największej szybkości w systemach Windows</li> <li>• Może nie być w pełni zgodny z oprogramowaniem innych firm i oprogramowaniem użytkownika opartym na języku PCL 5</li> </ul>

## Sprawdź ustawienia trybu EconoMode

Firma HP nie zaleca korzystania z trybu EconoMode przez cały czas. Jeśli opcja EconoMode jest używana przez cały czas, toner może nie zostać w pełni zużyty, gdy ulegną już zużyciu mechaniczne części kasety z tonerem. Jeśli jakość druku zacznie się pogarszać i stanie się nie do zaakceptowania, należy rozważyć wymianę kasety z tonerem.



**UWAGA:** Ta funkcja jest dostępna w przypadku sterownika drukarki PCL 6 dla systemu Windows. Jeśli nie używasz tego sterownika, możesz włączyć tę funkcję, używając programu HP Embedded Web Server.

Wykonaj poniższe kroki jeżeli cała strona jest zbyt ciemna lub zbyt jasna.



1. W programie wybierz opcję **Drukuj**.
2. Wybierz urządzenie, a następnie kliknij przycisk **Właściwości** lub **Preferencje**.
3. Kliknij kartę **Papier/Jakość** i znajdź obszar **Jakość druku**.
4. Jeżeli cała strona jest zbyt ciemna, zastosuj następujące ustawienia:
  - Wybierz opcję **600 dpi**, jeśli jest dostępna.
  - Zaznacz pole wyboru **EconoMode**, aby włączyć funkcję.

Jeżeli cała strona jest zbyt jasna, zastosuj następujące ustawienia:

  - Wybierz opcję **FastRes 1200**, jeśli jest dostępna.
  - Usuń zaznaczenie pola wyboru **EconoMode**, aby wyłączyć funkcję.
5. Kliknij przycisk **OK**, aby zamknąć okno dialogowe **Właściwości dokumentu**. W oknie dialogowym **Drukuj** kliknij przycisk **OK**, aby wydrukować zadanie.

## Dostosowywanie gęstości druku

Aby dostosować gęstość druku, wykonaj następujące czynności.

1. Otwórz wbudowany serwer internetowy HP (EWS).
  - a. Na ekranie głównym panelu kontrolnego drukarki dotknij przycisku Sieć  lub Sieć bezprzewodowa , aby wyświetlić adres IP lub nazwę hosta.



- b. Otwórz przeglądarkę internetową i wpisz w wierszu adresu adres IP lub nazwę hosta urządzenia tak, aby były identyczne z danymi wyświetlanymi na panelu sterowania drukarki. Naciśnij klawisz [Enter](#) na klawiaturze komputera. Otworzy się serwer EWS.

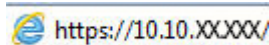

 **UWAGA:** Jeżeli przeglądarka wyświetli komunikat informujący, że dostęp do strony internetowej może być niebezpieczny, wybierz opcję kontynuowania mimo to. Dostęp do tej strony nie spowoduje uszkodzenia komputera.

2. Kliknij kartę **System**, następnie wybierz stronę **Gęstość druku**.
3. Wybierz odpowiednie ustawienia gęstości druku.
4. Kliknij przycisk **Zastosuj**, aby zapisać zmiany.

## Kalibrowanie drukarki w celu wyrównania kolorów

Kalibracja to funkcja drukarki optymalizująca jakość druku.

Aby rozwiązać problemy związane z jakością druku, takie jak brak wyrównania kolorów, cienie kolorów, rozmazanie grafiki i inne, wykonaj poniższe czynności.

1. Z ekranu głównego panelu sterowania drukarki wybierz menu [Konfiguracja](#).
2. Wybierz kolejno następujące menu:
  - [Ustawienia systemu](#)
  - [Jakość druku](#)
  - [Kalibracja koloru](#)
  - [Kalibruj teraz](#)
3. **Tylko panele sterowania z ekranem na 2 wiersze:** Wybierz [OK](#), aby rozpocząć kalibrację.
4. Na panelu sterowania drukarki pojawi się komunikat **Kalibracja**. Proces kalibracji trwa kilka minut. Do momentu zakończenia procesu kalibracji nie należy wyłączać drukarki. Zaczekaj na zakończenie kalibracji drukarki, a następnie spróbuj ponownie rozpocząć drukowanie.

## Regulacja ustawień kolorów (Windows)

Jeśli podczas drukowania z programu kolory na drukowanych stronach nie są zadowalające lub nie są zgodne z kolorami na ekranie komputera, wykonaj poniższe czynności.

### Zmiana opcji koloru

1. W programie wybierz opcję **Drukuj**.
2. Wybierz urządzenie, a następnie kliknij przycisk **Właściwości** lub **Preferencje**.
3. Kliknij kartę **Kolor**.
4. Opcja **Drukuj w skali szarości** umożliwia wydrukowanie kolorowego dokumentu w czerni i odcieniach szarości. Tej opcji należy używać do drukowania dokumentów, które mają być kserowane lub wysyłane

faksem. Przydaje się również do drukowania kopii roboczych oraz w sytuacji, gdy trzeba oszczędzać kolorowy toner.

5. Kliknij przycisk **OK**, aby zamknąć okno dialogowe **Właściwości dokumentu**. W oknie dialogowym **Drukuj** kliknij przycisk **OK**, aby wydrukować zadanie.

## Wydrukowanie i interpretacja strony jakości druku

1. Z ekranu głównego panelu sterowania drukarki wybierz menu **Konfiguracja**.
2. Wybierz menu **Raporty**.
3. Wybierz pozycję **Strona jakości druku**.

Strona zawiera pięć pasków kolorów, podzielonych na cztery grupy w sposób widoczny na ilustracji poniżej. Analiza każdej grupy umożliwi określenie, która kasetka z tonerem powoduje problemy.

**Rysunek 9-1** Wydrukuj stronę z informacjami o jakości

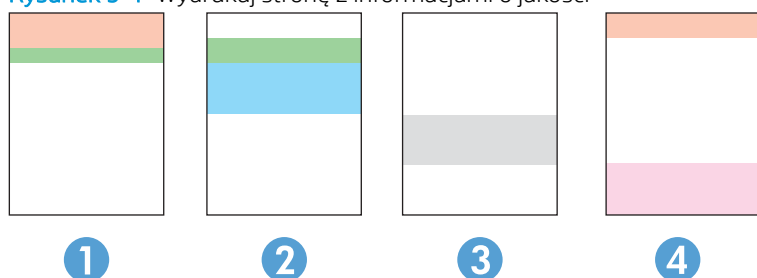

Część	Kasetka z tonerem
1	Żółty
2	Niebieskozielony
3	Czarny
4	Purpurowy

- Jeśli kropki lub smugi widać tylko w jednej grupie, wymień kasetkę z tonerem odpowiedzialną za drukowanie tej grupy.
- Jeśli kropki widać w kilku grupach, wydrukuj stronę czyszczącą. Jeśli nie przyniesie to rozwiązania problemu, ustal, czy kropki mają zawsze ten sam kolor, tzn. czy na przykład na wszystkich pięciu paskach kolorów znajdują się kropki w kolorze purpurowym. Jeśli tak, wymień odpowiednią kasetkę z tonerem.
- Jeśli na kilku paskach kolorów widać smugi, skontaktuj się z firmą HP. Być może źródłem problemu jest element inny niż kasetka z tonerem.

## Rozwiązywanie problemów z jakością obrazów

- [Wprowadzenie](#)
- [Rozwiązywanie problemów z jakością obrazów](#)

### Wprowadzenie

Poniższe informacje przedstawiają poszczególne kroki procesu rozwiązywania problemów dotyczących jakości obrazu, takich jak:

- Jasny wydruk
- Szare tło lub ciemny wydruk
- Puste strony
- Czarne strony
- Ciemne lub jasne prążki
- Ciemne lub jasne smugi
- Brak tonera
- Przekrzywione obrazy
- Nierówne kolory
- Zwinięty papier

### Rozwiązywanie problemów z jakością obrazów

#### Tabela 9-1 Skrócona instrukcja tabeli Defekty obrazu

[Tabela 9-2 Jasny wydruk na stronie 129](#)

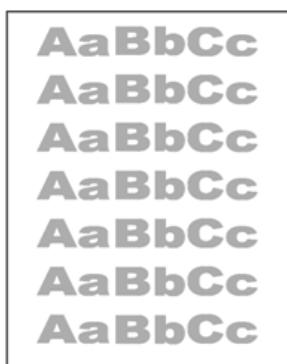

[Tabela 9-3 Szare tło lub ciemny wydruk na stronie 130](#)

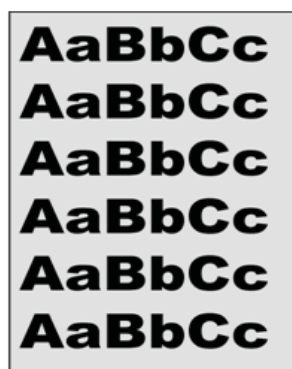

[Tabela 9-4 Pusta strona — brak wydruku na stronie 130](#)

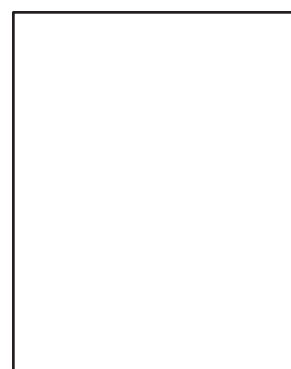

## Tabela 9-1 Skrócona instrukcja tabeli Defekty obrazu (ciąg dalszy)

[Tabela 9-5 Czarna strona na stronie 131](#)



[Tabela 9-6 Defekty typu pasy na stronie 131](#)



[Tabela 9-7 Defekty typu smugi na stronie 132](#)

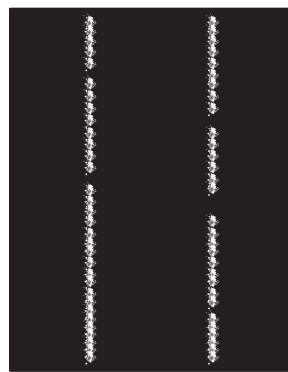

[Tabela 9-8 Wady utrwalania/utrwalacza na stronie 133](#)

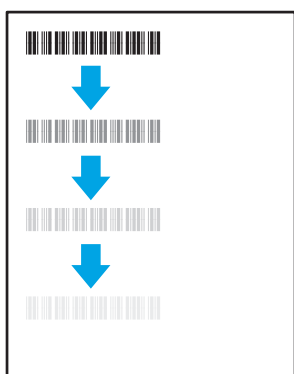

[Tabela 9-9 Defekty dotyczące położenia obrazu na stronie 134](#)



[Tabela 9-10 Defekty rejestracji płaszczyzny kolorów \(tylko modele kolorowe\) na stronie 134](#)

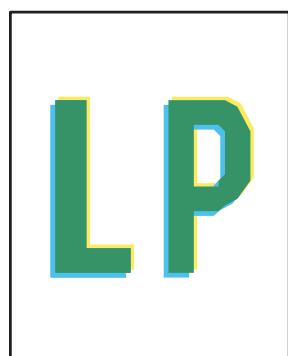

[Tabela 9-11 Defekty wydruku na stronie 135](#)

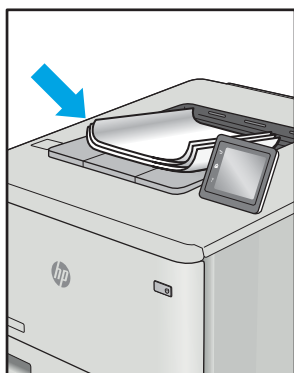

Defekty obrazu, niezależnie od przyczyny, można najczęściej usunąć, podejmując te same czynności. Wykonaj następujące czynności jako punkt wyjściowy do rozwiązywania problemów z defektami obrazu.

1. Wydrukuj dokument ponownie. Defekty jakości wydruku mogą mieć charakter przejściowy lub mogą ustąpić całkowicie po kilku kolejnych wydrukach.
2. Sprawdź stan kaset. Jeśli kaseeta wskazuje stan **Bardzo niski** (upłynął przewidziany czas użytkowania), wymień ją.
3. Upewnij się, że ustawienia trybu drukowania sterownika i podajnika są dostosowane do nośnika, który jest załadowany w podajniku. Spróbuj użyć innej rzyzy papieru lub innego podajnika. Spróbuj użyć innego trybu drukowania.
4. Upewnij się, że drukarka znajduje się w obsługiwanej zakresie temperatury/wilgotności roboczej.
5. Upewnij się, że rodzaj, rozmiar i gramatura papieru są obsługiwane przez drukarkę. Przejdź do witryny internetowej wsparcia drukarki pod adresem [support.hp.com](http://support.hp.com), aby zobaczyć listę obsługiwanych przez drukarkę formatów i rodzajów papieru.

 **UWAGA:** Pojęcie „utrwalanie” odnosi się do części procesu drukowania, w której toner jest scalany z papierem.

Poniższe przykłady przedstawiają papier formatu listowego, który przeszedł przez drukarkę krótszą krawędzią do przodu.

**Tabela 9-2 Jasny wydruk**

Opis	Próbka	Możliwe rozwiązania
<p><b>Jasny wydruk:</b></p> <p>Wydrukowana treść na całej stronie jest jasna lub wyblakła.</p>		<ol style="list-style-type: none"> <li>1. Wydrukuj dokument ponownie.</li> <li>2. Wymij kasetę, a następnie potrząśnij nią, aby rozprowadzić toner.</li> <li>3. <b>Tylko modele monochromatyczne:</b> Upewnij się, że ustawienie Economode jest wyłączone, zarówno na panelu sterowania drukarki, jak i w sterowniku drukarki.</li> <li>4. Upewnij się, że prawidłowo zainstalowano kasetę.</li> <li>5. Wydrukuj stronę stanu Materiały eksploatacyjne i sprawdź informacje o czasie eksploatacji oraz zużyciu kasety.</li> <li>6. Wymień kasetę.</li> <li>7. Jeśli problem nadal występuje, przejdź do strony <a href="http://support.hp.com">support.hp.com</a>.</li> </ol>

Tabela 9-3 Szare tło lub ciemny wydruk

Opis	Próbka	Możliwe rozwiązania
<p><b>Szare tło lub ciemny wydruk:</b></p> <p>Obraz lub tekst jest ciemniejszy niż oczekiwano.</p>		<ol style="list-style-type: none"><li>1. Sprawdź, czy papier w podajniku nie był już używany przez drukarkę.</li><li>2. Użyj innego typu papieru.</li><li>3. Wydrukuj dokument ponownie.</li><li>4. <b>Tylko modele monochromatyczne:</b> Na ekranie głównym na panelu sterowania drukarki przejdź do menu <b>Dostosuj gęstość toneru</b>, a następnie przestaw gęstość toneru na niższy poziom.</li><li>5. Upewnij się, że drukarka znajduje się w obsługiwanych zakresie temperatury i wilgotności roboczej.</li><li>6. Wymień kasetę.</li><li>7. Jeśli problem nadal występuje, przejdź do strony <a href="http://support.hp.com">support.hp.com</a>.</li></ol>

Tabela 9-4 Pusta strona — brak wydruku

Opis	Próbka	Możliwe rozwiązania
<p><b>Pusta strona — brak wydruku:</b></p> <p>Strona jest całkowicie pusta i nie zawiera treści wydruku.</p>		<ol style="list-style-type: none"><li>1. Upewnij się, że kasetę jest oryginalną kasetą HP.</li><li>2. Upewnij się, że prawidłowo zainstalowano kasetę.</li><li>3. Użyj do wydruku innej kasety.</li><li>4. Sprawdź rodzaj papieru w podajniku i dostosuj ustawienia drukarki, tak aby były ze sobą zgodne. W razie potrzeby wybierz jaśniejszy rodzaj papieru.</li><li>5. Jeśli problem nadal występuje, przejdź do strony <a href="http://support.hp.com">support.hp.com</a>.</li></ol>

Tabela 9-5 Czarna strona

Opis	Próbka	Możliwe rozwiązania
<p><b>Czarna strona:</b></p> <p>Cała strona jest zadrukowana na czarno.</p>		<ol style="list-style-type: none"> <li>1. Obejrzyj kasetę, aby sprawdzić, czy nie jest uszkodzona.</li> <li>2. Upewnij się, że prawidłowo zainstalowano kasetę.</li> <li>3. Wymień kasetę.</li> <li>4. Jeśli problem nadal występuje, przejdź do strony <a href="http://support.hp.com">support.hp.com</a>.</li> </ol>

Tabela 9-6 Defekty typu pasy

Opis	Próbka	Możliwe rozwiązania
<p><b>Powtarzające się w szerokich odstępach pasy i prążki:</b></p> <p>Ciemne lub jasne linie, które biegną wzdłuż strony. Mogą być wyraźne lub rozmyte. Wady uwidaczniają się tylko w obszarach wypełnienia, a nie w niezadrukowanych partiach tekstu lub sekcjach.</p>		<ol style="list-style-type: none"> <li>1. Wydrukuj dokument ponownie.</li> <li>2. Ponów próbę wydruku z innego podajnika.</li> <li>3. Wymień kasetę.</li> <li>4. Użyj innego typu papieru.</li> <li>5. <b>Tylko modele Enterprise:</b> Na ekranie głównym na panelu sterowania drukarki przejdź do menu <a href="#">Dostosuj typy papieru</a>, a następnie wybierz tryb drukowania, która jest przeznaczony do papieru o nieco większej gramaturze niż obecnie używany. Obniży to szybkość drukowania i może poprawić jakość druku.</li> <li>6. Jeśli problem nadal występuje, przejdź do strony <a href="http://support.hp.com">support.hp.com</a>.</li> </ol>

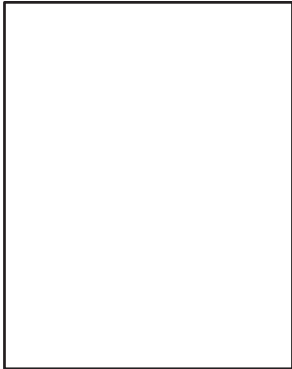
Tabela 9-7 Defekty typu smugi



Opis	Próbka	Możliwe rozwiązania
<p><b>Jasne pionowe smugi:</b></p> <p>Jasne smugi obejmujące zazwyczaj całą długość strony. Wady uwidaczniają się tylko w obszarach wypełnienia, a nie w niezadrukowanych partiach tekstu lub sekcjach.</p>	 A black rectangular area with two vertical white streaks running from top to bottom. The streaks are slightly irregular and have a grainy texture.	<ol style="list-style-type: none"><li>1. Wydrukuj dokument ponownie.</li><li>2. Wyjmij kasetę, a następnie potrząśnij nią, aby rozprowadzić toner.</li><li>3. Jeśli problem nadal występuje, przejdź do strony <a href="http://support.hp.com">support.hp.com</a>.</li></ol> <p><b>UWAGA:</b> Zarówno jasne jak i ciemne pionowe smugi mogą się pojawiać, jeśli drukowanie odbywa się w warunkach przekraczających określony zakres temperatury lub wilgotności. Odnieś się do specyfikacji drukarki, aby sprawdzić dopuszczalne poziomy temperatury i wilgotności.</p>
<p><b>Ciemne pionowe smugi i smugi powstające przy czyszczeniu taśmy transferowej ITB (tylko modele kolorowe):</b></p> <p>Ciemne linie, które występują wzdłuż strony. Defekty występują w dowolnym miejscu na stronie, w obszarach wypełnienia lub w częściach niezadrukowanych.</p>	 A white rectangular area with two vertical black lines running from top to bottom. To the left of the lines are the letters 'L' and 'P' in a bold, black, sans-serif font.	<ol style="list-style-type: none"><li>1. Wydrukuj dokument ponownie.</li><li>2. Wyjmij kasetę, a następnie potrząśnij nią, aby rozprowadzić toner.</li><li>3. Wydrukuj stronę czyszczącą.</li><li>4. Sprawdź poziom tonera w kasecie.</li><li>5. Jeśli problem nadal występuje, przejdź do strony <a href="http://support.hp.com">support.hp.com</a>.</li></ol>



Tabela 9-8 Wady utrwalania/utrwalacza

Opis	Utrwalanie/utrwalacz	Możliwe rozwiązania
<p><b>Przesunięcie rozgrzanego utrwalacza (cień):</b></p> <p>Nieznaczne cienie lub przesunięcia obrazu, powtarzające się w dół strony. Powtarzany obraz przy kolejnych wystąpieniach może być coraz jaśniejszy.</p>		<ol style="list-style-type: none"> <li>1. Wydrukuj dokument ponownie.</li> <li>2. Sprawdź rodzaj papieru w podajniku i dostosuj ustawienia drukarki, tak aby były ze sobą zgodne. W razie potrzeby wybierz jaśniejszy rodzaj papieru.</li> <li>3. Jeśli problem nadal występuje, przejdź do strony <a href="http://support.hp.com">support.hp.com</a>.</li> </ol>
<p><b>Niski poziom utrwalania:</b></p> <p>Toner ściera się wzdłuż krawędzi strony. Wada występuje zazwyczaj na krawędziach wydruków o dużym stopniu pokrycia i na nośnikach o niskiej gramaturze, ale może występować w dowolnym miejscu na stronie.</p>		<ol style="list-style-type: none"> <li>1. Wydrukuj dokument ponownie.</li> <li>2. Sprawdź rodzaj papieru w podajniku i dostosuj ustawienia drukarki, tak aby były ze sobą zgodne. W razie potrzeby wybierz rodzaj papieru o większej gramaturze.</li> <li>3. <b>Tylko modele Enterprise:</b> na panelu sterowania drukarki przejdź do menu <a href="#">Od krawędzi do krawędzi</a>, a następnie wybierz opcję <a href="#">Normalny</a>. Wydrukuj dokument ponownie.</li> <li>4. <b>Tylko modele Enterprise:</b> na panelu sterowania drukarki wybierz opcję <a href="#">Automatycznie dodaj marginesy</a>, a następnie ponownie wydrukuj dokument.</li> <li>5. Jeśli problem nadal występuje, przejdź do strony <a href="http://support.hp.com">support.hp.com</a>.</li> </ol>

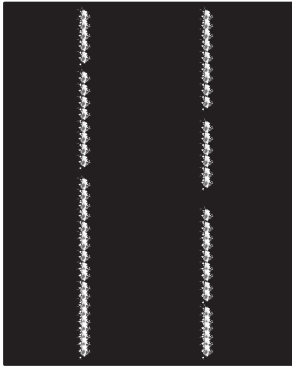
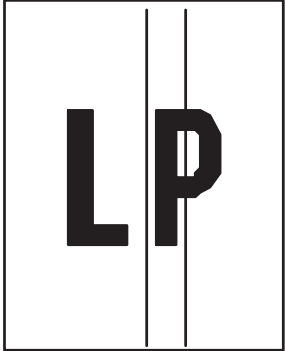
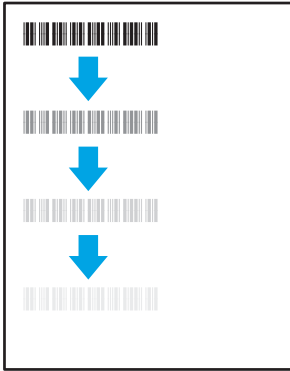
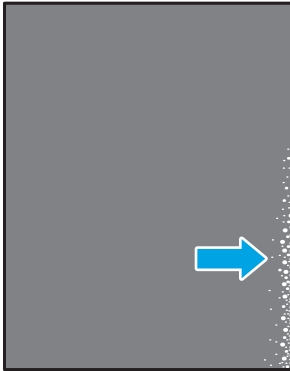
**Tabela 9-9** Defekty dotyczące położenia obrazu

Opis	Próbka	Możliwe rozwiązania
<p><b>Marginesy i odchylenie:</b></p> <p>Obraz nie jest wyśrodkowany lub jest przekrzywiony na stronie. Wada występuje, gdy papier nie jest ustawiony poprawnie przy wyjściu z podajnika i przesuwaniu przez drukarkę.</p>		<ol style="list-style-type: none"> <li>1. Wydrukuj dokument ponownie.</li> <li>2. Wyjmij papier, a następnie załaduj ponownie do podajnika. Upewnij się, że wszystkie krawędzie papieru są wyrównane z każdej strony.</li> <li>3. Upewnij się, że górna krawędź stosu papieru znajduje się poniżej wskaźnika pełnego podajnika. Nie należy przepętniać podajnika.</li> <li>4. Upewnij się, że prowadnice papieru są dostosowane do rozmiaru papieru. Nie należy dociskać prowadnic zbyt mocno do stosu papieru. Należy je dopasować do wcięć lub oznaczeń na podajniku.</li> <li>5. Jeśli problem nadal występuje, przejdź do strony <a href="http://support.hp.com">support.hp.com</a>.</li> </ol>

**Tabela 9-10** Defekty rejestracji płaszczyzny kolorów (tylko modele kolorowe)

Opis	Próbka	Możliwe rozwiązania
<p><b>Rejestracja płaszczyzny kolorów:</b></p> <p>Jeden lub więcej kolorów płaszczyzn nie jest wyrównany z pozostałymi płaszczyznami kolorów. Błąd zwykle dotyczy koloru żółtego.</p>		<ol style="list-style-type: none"> <li>1. Wydrukuj dokument ponownie.</li> <li>2. Z poziomu panelu sterowania drukarki skalibruj drukarkę.</li> <li>3. Jeśli kaseta osiągnęła stan <b>Bardzo niski</b> lub wydruk jest wyraźnie wyblakły, wymień kasety.</li> <li>4. Na panelu sterowania drukarki użyj funkcji <b>Przywróć kalibrację</b>, aby przywrócić domyślne fabryczne ustawienia kalibracji drukarki.</li> <li>5. Jeśli problem nadal występuje, przejdź do strony <a href="http://support.hp.com">support.hp.com</a>.</li> </ol>

Tabela 9-11 Defekty wydruku

Opis	Próbka	Możliwe rozwiązania
<p><b>Zawinięcie wydruku:</b></p> <p>Wydruk ma zawinięte krawędzie. Zawinięte krawędzie mogą występować wzdłuż krótkiego lub długiego boku kartki. Występują dwa rodzaje zawinięć.</p> <ul style="list-style-type: none"> <li>• <b>Zawijanie pozytywne:</b> papier się zwija się w kierunku zadrukowanej strony. Wada występuje w środowiskach suchych lub w przypadku wydruków o wysokim pokryciu.</li> <li>• <b>Zawijanie negatywne:</b> papier się zwija się w kierunku niezadrukowanej strony. Wada występuje w środowiskach o wysokiej wilgotności lub w przypadku wydruków o niskim pokryciu.</li> </ul>		<ol style="list-style-type: none"> <li>1. Wydrukuj dokument ponownie.</li> <li>2. <b>Zawijanie pozytywne:</b> na panelu sterowania drukarki wybierz papier o większej gramaturze. Papier o większej gramaturze wytwarza wyższą temperaturę drukowania.  <b>Zawijanie negatywne:</b> na panelu sterowania drukarki wybierz papier o niższej gramaturze. Papier o większej gramaturze wytwarza niższą temperaturę drukowania. Przechowuj papier w suchym środowisku lub użyj nowo rozpakowanego papieru.</li> <li>3. Drukuj w trybie dwustronnym.</li> <li>4. Jeśli problem nadal występuje, przejdź do strony <a href="http://support.hp.com">support.hp.com</a>.</li> </ol>
<p><b>Układanie wydruków na stosie</b></p> <p>Papier nie układa się poprawnie na stosie w zasobniku wyjściowym. Stos może być nierówny, przekrzywiony lub kartki z podajnika mogą z niego wypadać na podłogę. Przyczyny tego defektu mogą być następujące:</p> <ul style="list-style-type: none"> <li>• ekstremalnie zawinięty papier</li> <li>• papier w podajniku jest pomarszczony lub zniekształcony</li> <li>• rodzaj papieru jest niestandardowy, np. koperty</li> <li>• zasobnik wyjściowy jest zapełniony.</li> </ul>		<ol style="list-style-type: none"> <li>1. Wydrukuj dokument ponownie.</li> <li>2. Wsuń przedłużenie pojemnika wyjściowego.</li> <li>3. Jeśli problem jest spowodowany przez ekstremalnie zawinięty papier, należy wykonać kroki rozwiązywania problemów dotyczących zawijania się wydruków.</li> <li>4. Użyj innego typu papieru.</li> <li>5. Użyj nowo rozpakowanego papieru.</li> <li>6. Wymij papier z zasobnika wyjściowego, zanim ten się przepełni.</li> <li>7. Jeśli problem nadal występuje, przejdź do strony <a href="http://support.hp.com">support.hp.com</a>.</li> </ol>

# Poprawienie jakości skanowanych i kopiowanych obrazów

## Wprowadzenie

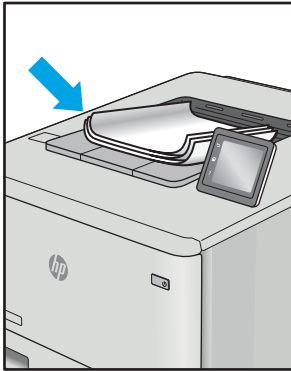
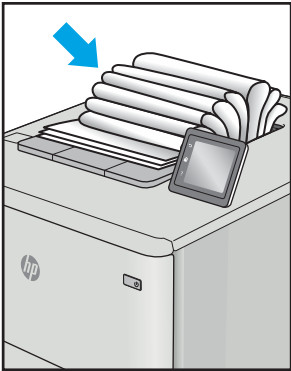
W przypadku problemów z jakością obrazu w drukarce wypróbuj poniższe rozwiązania w przedstawionej kolejności, aby rozwiązać problem.

- [Sprawdzanie czystości szyby skanera \(kurz i smugi\)](#)
- [Eliminowanie linii i smug podczas korzystania z podajnika dokumentów](#)
- [Sprawdzenie ustawień papieru](#)
- [Sprawdzanie ustawień regulacji obrazu](#)
- [Optymalizacja dla tekstu lub obrazów](#)
- [Sprawdzenie rozdzielczości skanera i ustawień kolorów w komputerze](#)
- [Kopiowanie od krawędzi do krawędzi](#)
- [Czyszczenie rolek pobierających i wkładki rozdzielającej w podajniku dokumentów](#)

W pierwszej kolejności wypróbuj kilka następujących kroków:

- Zamiast podajnika dokumentów używaj skanera płaskiego.
- Używaj wysokiej jakości oryginałów.
- W przypadku korzystania z podajnika dokumentów umieszczaj oryginalny dokument w podajniku w prawidłowy sposób przy użyciu prowadnic papieru, aby uniknąć niewyraźnych lub przekrzywionych obrazów.

Jeśli problem występuje nadal, wypróbuj poniższe dodatkowe rozwiązania. Jeśli nie wyeliminują one problemu, zapoznaj się z dalszymi rozwiązaniami w części „Poprawianie jakości druku”.

## Sprawdzanie czystości szyby skanera (kurz i smugi)

Na szybie skanera i białym plastikowym tle mogą się z czasem zbierać zanieczyszczenia, które mogą pogorszyć jakość skanowania. Aby wyczyścić skaner, wykonaj poniższą procedurę.

1. Naciśnij przycisk zasilania, aby wyłączyć drukarkę, a następnie odłącz kabel zasilający od gniazdka.
2. Otwórz pokrywę skanera.
3. Wyczyść szybę skanera i białą plastikową wyściółkę pod pokrywą skanera miękką szmatką lub gąbką zwilżoną płynem do szyb nierysującym powierzchni.

---

**⚠ OSTROŻNIE:** Do czyszczenia elementów drukarki nie wolno używać środków ciernych, acetonu, benzenu, amoniaku, alkoholu etylowego ani czterochlorku węgla, gdyż grozi to jej uszkodzeniem. Nie należy stawiać pojemników z płynami bezpośrednio na szybie. Grozi to wyciekami i uszkodzeniem drukarki.

---

4. Wytrzyj szybę i białe plastikowe części do sucha irchą lub gąbką celulozową, aby uniknąć zacieków.
5. Podłącz kabel zasilający do gniazdka, a następnie naciśnij przycisk zasilania, aby włączyć drukarkę.

## Eliminowanie linii i smug podczas korzystania z podajnika dokumentów

Jeśli podczas korzystania z podajnika dokumentów na skopiowanych lub zeskanowanych dokumentach są widoczne linie lub smugi, skorzystaj z poniższej procedury, aby usunąć zabrudzenia z szyby podajnika dokumentów. Zabrudzenia to kurz, resztki papieru lub toneru, resztki kleju naklejek samoprzylepnych, płyn lub taśma korekcyjna, atrament, odciski palców itd.

1. Otwórz pokrywę skanera.
2. Odszukaj szklany pasek o szerokości ok. 2,5 cm, który znajduje się na lewo od głównej szyby skanera, a następnie wyczyść go za pomocą zwilżonej wodą, miękkiej, niestrzępiącej szmatki.

---

**⚠ OSTROŻNIE:** Do czyszczenia elementów urządzenia nie wolno używać środków ciernych, acetonu, benzenu, amoniaku, alkoholu etylowego ani czterochlorku węgla, gdyż grozi to uszkodzeniem urządzenia. Nie należy stawiać pojemników z płynami bezpośrednio na szybie. Grozi to wyciekami i uszkodzeniem urządzenia.

---

3. Po wewnętrznej stronie pokrywy skanera, nad szklanym paskiem, wyczyść górny plastikowy pasek za pomocą zwilżonej wodą, miękkiej, niestrzępiącej szmatki.
4. Wytrzyj szklany i plastikowy pasek za pomocą suchej, miękkiej szmatki, aby zapobiec powstawaniu plamek.

## Sprawdzenie ustawień papieru

1. Na ekranie głównym panelu sterowania drukarki dotknij ikony **Kopiuj** .
2. Dotknij przycisku **Ustawienia**, a następnie przewiń ekran i dotknij przycisku **Papier**.
3. Na liście formatów papieru dotknij nazwę formatu papieru, który znajduje się w podajniku.
4. Na liście rodzajów papieru dotknij nazwę rodzaju papieru, który znajduje się w podajniku.

## Sprawdzanie ustawień regulacji obrazu

1. Na ekranie głównym dotknij przycisku **Kopiuj**.
2. Dotknij przycisku **Ustawienia**, a następnie przewiń ekran i dotknij przycisku **Regulacja obrazu**.
3. Dotknij nazwy ustawienia, które chcesz wyregulować.
  - **Jasność:** Regulacja ustawienia jasności/ciemności.
  - **Kontrast:** Regulacja kontrastu między najjaśniejszymi i najciemniejszymi obszarami obrazu.
  - **Ostrość:** Regulacja wyrazistości znaków tekstowych.
  - **Usuwanie tła:** Regulacja ciemności tła obrazu. Jest to szczególnie przydatne w przypadku oryginalnych dokumentów drukowanych na papierze kolorowym.
  - **Balans kolorów:** Regulacja odcieni koloru czerwonego, zielonego i niebieskiego.
  - **Szarość:** Regulacja jaskrawości kolorów.
4. Dotknij przycisków — lub +, aby zmienić wartość ustawienia, a następnie dotknij przycisku **OK**.
5. Zmień kolejne ustawienie lub dotknij strzałki wstecz, aby powrócić do głównego menu kopiowania.

## Optymalizacja dla tekstu lub obrazów

1. Na ekranie głównym panelu sterowania drukarki dotknij ikony **Kopiuj** .
2. Dotknij przycisku **Ustawienia**, a następnie przewiń ekran i dotknij przycisku **Optymalizuj**.
3. Dotknij nazwy ustawienia, które chcesz wyregulować.
  - **Auto Select** (Wybór automatyczny): Używaj tego ustawienia, gdy jakość kopii nie jest zbyt ważna. Jest to ustawienie domyślne.
  - **Mixed** (Mieszane): Wybierz to ustawienie w przypadku kopiowania dokumentów, które zawierają tekst i grafikę.
  - **Text** (Tekst): Wybierz to ustawienie w przypadku kopiowania dokumentów zawierających głównie tekst.
  - **Picture** (Zdjęcie): Wybierz to ustawienie w przypadku kopiowania dokumentów zawierających głównie grafikę.

## Sprawdzenie rozdzielczości skanera i ustawień kolorów w komputerze

Jeżeli jakość obrazu wydrukowanego po zeskanowaniu nie jest zadowalająca, powodem może być niewłaściwy wybór ustawienia rozdzielczości lub koloru w oprogramowaniu skanera. Ustawienia rozdzielczości i głębi kolorów mają wpływ na następujące cechy zeskanowanych obrazów:

- Wyrazistość obrazu
- Wygląd gradacji (gładka lub nierównomierna)
- Czas skanowania
- Rozmiar pliku

Rozdzielczość skanowania mierzona jest liczbą pikseli na cal (ppi).

---

 **UWAGA:** Poziomy ppi skanowania nie są zamienne z poziomymi dpi drukowania (dots per inch – punkty na cal).

Określenia „obraz kolorowy”, „w odcieniach szarości” i „czarno-biały” informują o liczbie kolorów, które mogą występować w obrazie. Rozdzielczość sprzętową skanera można dopasować w zakresie do 1200 ppi.

Tabela wskazówek dotyczących rozdzielczości i kolorów zawiera proste porady, z których można skorzystać w konkretnych zadaniach skanowania.

---

 **UWAGA:** Wybranie większych rozdzielczości i głębi kolorów może prowadzić do tworzenia dużych plików, zajmujących wiele miejsca na dysku i spowalniających proces skanowania. Przed ustawieniem rozdzielczości i głębi kolorów istotne jest podjęcie decyzji co do planowanego sposobu wykorzystania zeskanowanego obrazu.

## Wskazówki dotyczące rozdzielczości i kolorów

W poniższej tabeli podano zalecane ustawienia rozdzielczości i głębi kolorów w zależności od przeznaczenia skanowanego obrazu.

---

 **UWAGA:** Rozdzielczość domyślna to 200 ppi.

Przewidziane zastosowanie	Zalecana rozdzielczość	Zalecane ustawienia kolorów
Faksowanie	150 ppi	<ul style="list-style-type: none"> <li>• Czarno-biały</li> </ul>
Email	150 ppi	<ul style="list-style-type: none"> <li>• Czarno-biały, jeśli obraz nie wymaga płynnej gradacji odcieni</li> <li>• Skala szarości, jeśli obraz wymaga płynnej gradacji odcieni</li> <li>• Kolor, jeśli obraz jest kolorowy</li> </ul>
Edycja tekstu	300 ppi	<ul style="list-style-type: none"> <li>• Czarno-biały</li> </ul>
Drukowanie (grafika lub tekst)	600 ppi w przypadku złożonej grafiki lub w razie potrzeby dużych powiększeń dokumentu 300 ppi w przypadku zwykłej grafiki i tekstu 150 ppi w przypadku zdjęć	<ul style="list-style-type: none"> <li>• Czarno-biały w przypadku tekstu i grafiki liniowej</li> <li>• Skala szarości w przypadku cieniowanej i kolorowej grafiki oraz zdjęć</li> <li>• Kolor, jeśli obraz jest kolorowy</li> </ul>
Wyświetlanie na ekranie	75 ppi	<ul style="list-style-type: none"> <li>• Czarno-biały w przypadku tekstu</li> <li>• Skala szarości w przypadku grafiki i zdjęć</li> <li>• Kolor, jeśli obraz jest kolorowy</li> </ul>

## Kolor

Podczas skanowania można wybrać poniższe ustawienia kolorów.

Ustawienie	Zalecane zastosowanie
Kolor	Użyj tego ustawienia w przypadku wysokiej jakości kolorowych zdjęć lub dokumentów, w których kolor jest ważny.
Czarno-biały	Użyj tego ustawienia w przypadku dokumentów tekstowych.
Skala szarości	To ustawienie jest pomocne, gdy użytkownikowi zależy na jak najmniejszym rozmiarze pliku lub możliwie szybkim zeskanowaniu dokumentu lub zdjęcia.

## Kopiowanie od krawędzi do krawędzi

Drukarka nie obsługuje drukowania od krawędzi do krawędzi strony. Oznacza to niezadrukowany margines o szerokości 4 mm dookoła strony.

### Uwagi dotyczące drukowania i skanowania dokumentów z przyciętymi krawędziami:

- Jeśli oryginalny dokument jest mniejszy niż rozmiar wyjściowy, przesunij oryginał o 4 mm od narożnika skanera oznaczonego ikoną. Ponów kopiowanie lub skanowanie w tej pozycji.
- Jeśli oryginał ma rozmiar wydrukowanej kopii, użyj funkcji [Zmniejsz/powiększ](#) w celu zmniejszenia obrazu, tak aby kopia nie została przycięta.

## Czyszczenie rolek pobierających i wkładki rozdzielającej w podajniku dokumentów

Jeśli występują problemy z obsługą papieru w podajniku dokumentów (zacięcia lub podawanie wielu stron naraz), należy wyczyścić rolki i wkładkę rozdzielającą.

1. Otwórz pokrywę dostępu do podajnika dokumentów.

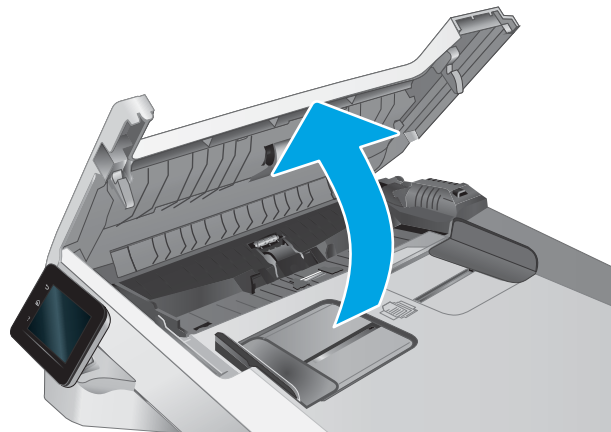

2. Zarówno do wytarcia rolek podających, jak i usunięcia zabrudzenia wkładki rozdzielającej, należy użyć zwilżonej, niestrzępiącej się ściereczki.

**OSTROŻNIE:** Do czyszczenia elementów drukarki nie wolno używać środków ciernych, acetonu, benzenu, amoniaku, alkoholu etylowego ani czterochlorku węgla, gdyż grozi to jej uszkodzeniem.

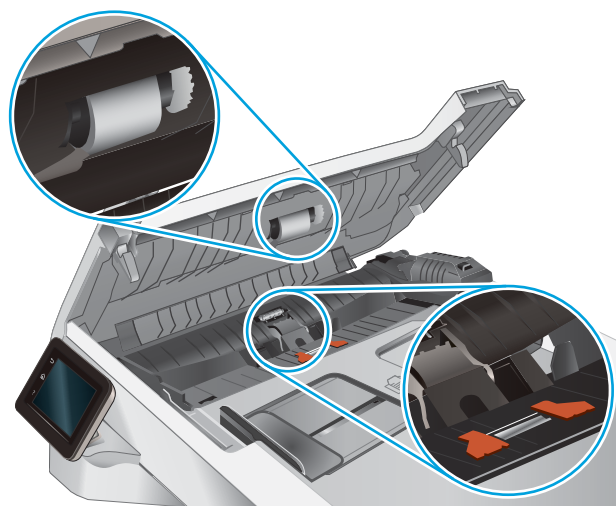

3. Zamknij pokrywę dostępu podajnika dokumentów.

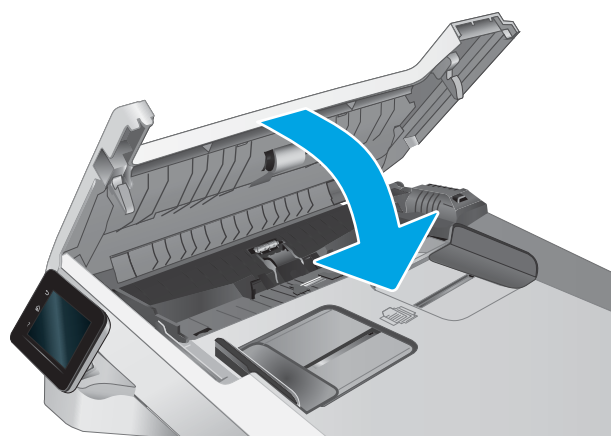



# Poprawianie jakości obrazu faksu

## Wprowadzenie

W przypadku problemów z jakością obrazu w drukarce wypróbuj poniższe rozwiązania w przedstawionej kolejności, aby rozwiązać problem.

- [Sprawdzanie czystości szyby skanera \(kurz i smugi\)](#)
- [Sprawdzenie ustawienia rozdzielczości faksów wysyłanych](#)
- [Sprawdzanie ustawień poprawiania błędów](#)
- [Sprawdzenie ustawienia dopasowania do strony](#)
- [Czyszczenie rolek pobierających i wkładki rozdzielającej w podajniku dokumentów](#)
- [Wysłanie do innego urządzenia faksowego](#)
- [Sprawdzenie urządzenia faksowego nadawcy](#)

W pierwszej kolejności wypróbuj kilka następujących kroków:

- Zamiast podajnika dokumentów używaj skanera płaskiego.
- Używaj wysokiej jakości oryginałów.
- W przypadku korzystania z podajnika dokumentów umieszczaj oryginalny dokument w podajniku w prawidłowy sposób przy użyciu prowadnic papieru, aby uniknąć niewyraźnych lub przekrzywionych obrazów.

Jeśli problem występuje nadal, wypróbuj poniższe dodatkowe rozwiązania. Jeśli nie wyeliminują one problemu, zapoznaj się z dalszymi rozwiązaniami w części „Poprawianie jakości druku”.

## Sprawdzanie czystości szyby skanera (kurz i smugi)

Na szybie skanera i białym plastikowym tle mogą się z czasem zbierać zanieczyszczenia, które mogą pogorszyć jakość skanowania. Aby wyczyścić skaner, wykonaj poniższą procedurę.

1. Naciśnij przycisk zasilania, aby wyłączyć drukarkę, a następnie odłącz kabel zasilający od gniazdka.
2. Otwórz pokrywę skanera.
3. Wyczyść szybę skanera i białą plastikową wyściółkę pod pokrywą skanera miękką szmatką lub gąbką zwilżoną płynem do szyb nierysującym powierzchni.

**⚠ OSTROŻNIE:** Do czyszczenia elementów drukarki nie wolno używać środków ciernych, acetonu, benzenu, amoniaku, alkoholu etylowego ani czterochlorku węgla, gdyż grozi to jej uszkodzeniem. Nie należy stawiać pojemników z płynami bezpośrednio na szybie. Grozi to wyciekami i uszkodzeniem drukarki.

4. Wytrzyj szybę i białe plastikowe części do sucha irchą lub gąbką celulozową, aby uniknąć zacieków.
5. Podłącz kabel zasilający do gniazdka, a następnie naciśnij przycisk zasilania, aby włączyć drukarkę.

## Sprawdzenie ustawienia rozdzielczości faksów wysyłanych

Jeśli drukarka nie może wysłać faksu, ponieważ numer odbiorcy nie odpowiada lub jest zajęty, zostanie podjęta próba ponownego wybrania numeru, zgodnie z opcjami ponownego wybierania w przypadku zajętości, ponownego wybierania przy braku odpowiedzi oraz ponownego wybierania przy błędzie komunikacji.

1. Przewiń palcem na ekranie głównym panelu sterowania drukarki, aby otworzyć menu [Konfiguracja](#). Dotknij przycisku [Konfiguracja](#) , aby otworzyć menu.
2. Dotknij menu [Konfiguracja faksu](#).
3. Dotknij menu [Konfiguracja zaawansowana](#).
4. Otwórz menu [Rozdzielczość faksu](#).

## Sprawdzanie ustawień poprawiania błędów

Zazwyczaj podczas wysyłania lub odbierania faksu są monitorowane sygnały linii telefonicznej. Jeśli podczas transmisji faksu zostanie wykryty sygnał błędu i jeśli korekcja błędów jest ustawiona na wartość **Wł.**, to drukarka może poprosić o ponowne przesłanie fragmentu faksu. Domyślnym ustawieniem fabrycznym korekcji błędów jest **Wł.**

Funkcję korekcji błędów należy włączać tylko w przypadku wystąpienia problemów z wysyłaniem lub odbieraniem faksów. Należy wziąć pod uwagę, że transmisja może odbywać się z błędami. Wyłączenie tego ustawienia może okazać się przydatne w przypadku wysyłania faksu do innego kraju/regionu lub odbierania faksu z zagranicy, albo jeśli używane jest satelitarne połączenie telefoniczne.

1. Przewiń palcem na ekranie głównym panelu sterowania drukarki, aby otworzyć menu [Konfiguracja](#). Dotknij przycisku [Konfiguracja](#) , aby otworzyć menu.
2. Dotknij menu [Serwis](#).
3. Dotknij menu [Usługa faksowania](#).
4. Dotknij przycisku [Korekcja błędów](#), a następnie dotknij przycisku [On](#).

## Sprawdzenie ustawienia dopasowania do strony

Jeśli drukarka wydrukowała treść faksu poza stronę, włącz funkcję dopasowania do strony, dostępną na panelu sterowania.



**UWAGA:** Należy upewnić się, że domyślne ustawienie formatu papieru jest zgodne z formatem papieru w podajniku.

1. Przewiń palcem na ekranie głównym panelu sterowania drukarki, aby otworzyć menu [Konfiguracja](#). Dotknij przycisku [Konfiguracja](#) , aby otworzyć menu.
2. Dotknij menu [Konfiguracja faksu](#).
3. Dotknij menu [Konfiguracja zaawansowana](#).
4. Dotknij przycisku [Dopasuj do strony](#), a następnie dotknij przycisku [Włącz](#).

## Czyszczenie rolek pobierających i wkładki rozdzielającej w podajniku dokumentów

Jeśli występują problemy z obsługą papieru w podajniku dokumentów (zacięcia lub podawanie wielu stron naraz), należy wyczyścić rolki i wkładkę rozdzielającą.

1. Otwórz pokrywę dostępu do podajnika dokumentów.

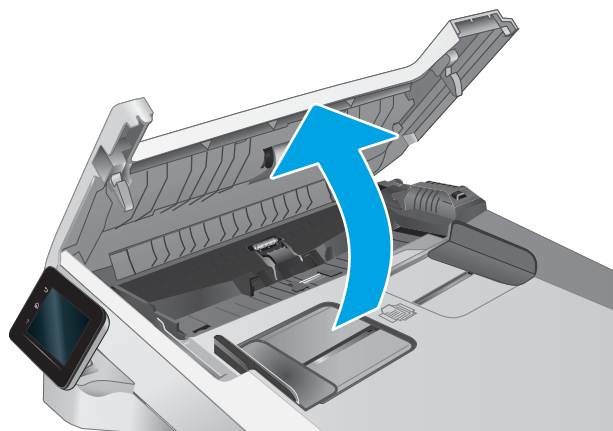

2. Zarówno do wytarcia rolek podających, jak i usunięcia zabrudzenia wkładki rozdzielającej, należy użyć zwilżonej, niestrzępiącej się ściereczki.

**OSTROŻNIE:** Do czyszczenia elementów drukarki nie wolno używać środków ciernych, acetonu, benzenu, amoniaku, alkoholu etylowego ani czterochlorku węgla, gdyż grozi to jej uszkodzeniem.

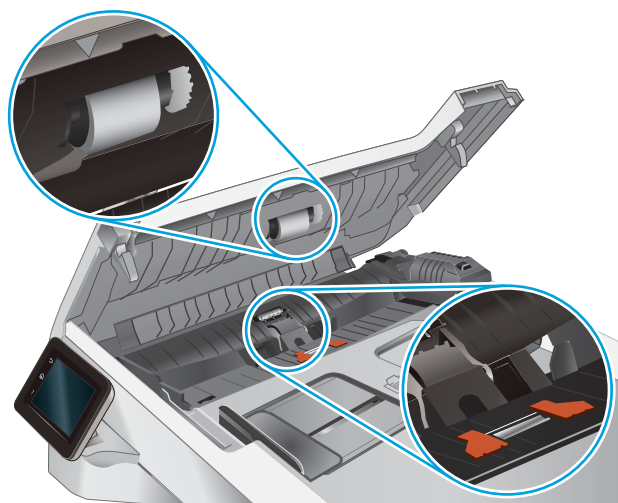

3. Zamknij pokrywę dostępu podajnika dokumentów.

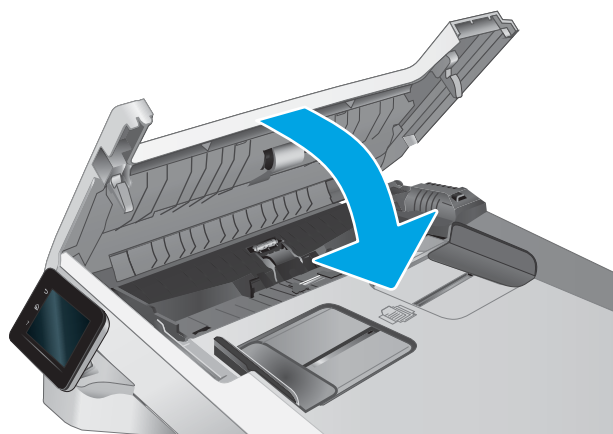

## Wysłanie do innego urządzenia faksowego

Spróbuj wysłać dokument do innego faksu. Jeśli jakość faksu jest większa, problem leży w ustawieniach lub stanie materiałów eksploatacyjnych oryginalnego odbiorcy faksu

## Sprawdzenie urządzenia faksowego nadawcy

Poproś nadawcę, aby wysłał faks z innego urządzenia. Jeśli jakość faksu jest wyższa, problem leży w ustawieniach lub stanie materiałów eksploatacyjnych oryginalnego odbiorcy faksu. Jeśli wysłanie faksu z innego urządzenia jest niemożliwe, poproś nadawcę o wprowadzenie następujących zmian:

- Upewnij się, że oryginał wydrukowany jest na białym papierze.
- Zwiększ rozdzielczość faksu, poziom jakości lub kontrast.
- Jeśli to możliwe, wyślij faks z programu komputerowego.

# Rozwiązywanie problemów z siecią przewodową

## Wprowadzenie

Niektóre rodzaje problemów mogą wskazywać na problem z łącznością w sieci. Są to następujące problemy:

- okresowa utrata łączności z drukarką
- brak możliwości odnalezienia drukarki podczas instalacji sterownika
- okresowe awarie drukowania



**UWAGA:** Jeżeli występuje sporadyczna utrata połączenia z siecią, zaktualizuj oprogramowanie sprzętowe drukarki. Informacje na temat aktualizacji oprogramowania sprzętowego drukarki znajdziesz na stronie <http://support.hp.com>. Wyszukaj drukarkę, następnie wpisz frazę „aktualizacja oprogramowania sprzętowego”.

Sprawdź następujące elementy, aby upewnić się, że drukarka komunikuje się w sieci. Zanim rozpoczniesz drukowanie zadania, z panelu sterowania drukarki wydrukuj stronę konfiguracyjną i sprawdź podany na niej adres IP urządzenia.

- [Złe połączenie fizyczne](#)
- [Komputer nie może skomunikować się z drukarką](#)
- [Drukarka korzysta z nieodpowiednich ustawień łącza i duplexu dla komunikacji z siecią](#)
- [Nowe programy mogły spowodować problemy ze zgodnością](#)
- [Komputer lub stacja robocza mogą być błędnie skonfigurowane](#)
- [Drukarka została wyłączona lub inne ustawienia sieci są błędne](#)



**UWAGA:** Firma HP nie obsługuje połączeń sieciowych typu „peer-to-peer”, ponieważ jest to funkcja systemów operacyjnych firmy Microsoft, a nie sterowników druku HP. Więcej informacji można znaleźć w witrynie firmy Microsoft pod adresem [www.microsoft.com](http://www.microsoft.com).

## Złe połączenie fizyczne

1. Upewnij się, czy drukarka jest podłączona do prawidłowego gniazda sieciowego za pomocą kabla o prawidłowej długości.
2. Sprawdź, czy kable zostały dobrze podłączone.
3. Obejrzyj gniazdo sieciowe z tyłu drukarki i sprawdź, czy pomarańczowa lampka aktywności miga, wskazując na ruch sieciowy, a zielona lampka stanu świeci się stałym światłem, wskazując na połączenie z siecią.
4. Jeśli problem będzie się utrzymywał, wypróbuj inny kabel lub porty w koncentratorze.

## Komputer nie może skomunikować się z drukarką

1. Sprawdź, czy działa połączenie z siecią, wysyłając do niej polecenie „ping”.
  - a. Otwórz wiersz poleceń na komputerze:

- W systemie Windows kliknij przycisk **Start**, kliknij polecenie **Uruchom**, a następnie wpisz polecenie `cmd` i naciśnij klawisz **Enter**.
  - W przypadku OS X przejdź do **Aplikacje, Narzędzia** i otwórz pozycję **Terminal**.
- b. Wpisz polecenie `ping` wraz z adresem IP drukarki.
  - c. Jeśli w oknie zostaną wyświetlone czasy odsyłania pakietów odpowiedzi, połączenie z siecią działa.
2. Jeżeli polecenie ping nie działa, sprawdź, czy koncentratory są włączone, a następnie sprawdź, czy ustawienia sieci, drukarki i komputera są zgodne dla jednej sieci (podsieci).
  3. Otwórz właściwości drukarki i kliknij kartę **Porty**. Sprawdź, czy został wybrany aktualny adres IP drukarki. Adres IP urządzenia jest podany na jego stronie konfiguracyjnej.
  4. Jeśli drukarka została zainstalowana z wykorzystaniem standardowego portu TCP/IP firmy HP, zaznacz pole **Zawsze drukuj na tym urządzeniu, nawet w przypadku zmiany jego adresu IP**.
  5. Jeśli drukarka została zainstalowana z wykorzystaniem standardowego portu TCP/IP firmy Microsoft, użyj nazwy hosta drukarki zamiast adresu IP.
  6. Jeśli adres IP jest poprawny, usuń urządzenie i dodaj je ponownie.

## Drukarka korzysta z nieodpowiednich ustawień łącza i duplexu dla komunikacji z siecią

Firma HP zaleca pozostawienie tych ustawień w trybie automatycznym (ustawienie domyślne). W przypadku zmiany tych ustawień w urządzeniu należy je również zmienić w ustawieniach sieci.

## Nowe programy mogły spowodować problemy ze zgodnością

Sprawdź, czy nowe programy zostały prawidłowo zainstalowane i czy korzystają z prawidłowego sterownika druku.

## Komputer lub stacja robocza mogą być błędnie skonfigurowane

1. Sprawdź sterowniki sieciowe, sterowniki druku i ustawienia przekierowania sieci.
2. Sprawdź, czy system operacyjny został prawidłowo skonfigurowany.

## Drukarka została wyłączona lub inne ustawienia sieci są błędne

1. Przeglądanie stron konfiguracji / pracy w sieci drukarki pozwala sprawdzić stan ustawień sieci oraz protokoły.
2. W razie potrzeby zmień ustawienia sieciowe.

# Rozwiązywanie problemów z siecią bezprzewodową

- [Wprowadzenie](#)
- [Lista kontrolna konfiguracji łączności bezprzewodowej](#)
- [Po skonfigurowaniu łączności bezprzewodowej drukarka nie drukuje](#)
- [Drukarka nie drukuje, a na komputerze jest zainstalowane zewnętrzne oprogramowanie zapory](#)
- [Po zmianie miejsca routera bezprzewodowego lub drukarki połączenie bezprzewodowe nie działa](#)
- [Nie można podłączyć większej liczby komputerów do drukarki bezprzewodowej](#)
- [Drukarka bezprzewodowa traci łączność po podłączeniu do sieci VPN](#)
- [Sieci nie ma na liście sieci bezprzewodowych](#)
- [Sieć bezprzewodowa nie działa](#)
- [Przeprowadzanie testu diagnostycznego sieci bezprzewodowej](#)
- [Ograniczanie zakłóceń w sieci bezprzewodowej](#)

## Wprowadzenie

Skorzystaj z informacji dotyczących rozwiązywania problemów do rozwiązywania problemów.



**UWAGA:** Aby określić, czy drukowanie za pośrednictwem funkcji Wi-Fi Direct jest włączone w drukarce, należy wydrukować stronę konfiguracji za pomocą jej panelu sterowania.

## Lista kontrolna konfiguracji łączności bezprzewodowej

- Upewnij się, że kabel sieciowy nie jest podłączony.
- Upewnij się, że drukarka i router bezprzewodowy są włączone i mają zasilanie. Upewnij się również, że w drukarce jest włączony moduł łączności bezprzewodowej.
- Sprawdź, czy identyfikator SSID jest poprawny. W celu ustalenia identyfikatora SSID wydrukuj stronę konfiguracyjną. Jeśli nie masz pewności, czy identyfikator jest poprawny, ponownie uruchom kreatora komunikacji bezprzewodowej.
- W przypadku sieci zabezpieczonej upewnij się, że wpisane informacje zabezpieczeń są poprawne. Jeśli nie, ponownie uruchom kreatora komunikacji bezprzewodowej.
- Jeśli sieć bezprzewodowa działa poprawnie, spróbuj uzyskać dostęp do innych komputerów, które się w niej znajdują. Jeśli sieć ma dostęp do Internetu, spróbuj bezprzewodowo nawiązać połączenie między urządzeniem a Internetem.
- Upewnij się, że drukarka korzysta z tej samej metody szyfrowania (AES lub TKIP), co punkt dostępu bezprzewodowego (w sieciach z zabezpieczeniem WPA).
- Upewnij się, czy drukarka znajduje się w zasięgu sieci bezprzewodowej. W przypadku większości sieci drukarka musi się znajdować w odległości maks. 30 m (l) od punktu dostępu bezprzewodowego (routera bezprzewodowego).
- Upewnij się, że przeszkody nie blokują sygnału sieci bezprzewodowej. Usuń wszystkie duże metalowe przedmioty na drodze między punktem dostępowym a drukarką. Upewnij się, że żadne słupy, ściany ani

kolumny podporowe zawierające elementy metalowe lub betonowe nie stoją na drodze między drukarką a punktem dostępu bezprzewodowego.

- Upewnij się, że drukarka znajduje się z dala od urządzeń elektronicznych mogących zakłócać sygnał sieci bezprzewodowej. Sygnał może być zakłócany przez różne urządzenia: silniki, telefony bezprzewodowe, kamery systemów ochrony, inne sieci bezprzewodowe, a także niektóre urządzenia Bluetooth.
- Upewnij się, że w komputerze jest zainstalowany sterownik druku.
- Upewnij się, że wybrano odpowiedni port drukarki.
- Upewnij się, czy komputer i drukarka są podłączone do tej samej sieci bezprzewodowej.
- W systemie OS X sprawdź, czy router bezprzewodowy obsługuje protokół Bonjour.

## Po skonfigurowaniu łączności bezprzewodowej drukarka nie drukuje

1. Upewnij się, że drukarka jest włączona i znajduje się w stanie gotowości.
2. Na komputerze wyłącz wszystkie aplikacje zapory.
3. Upewnij się, że sieć bezprzewodowa działa poprawnie.
4. Sprawdź, czy komputer działa prawidłowo. W razie potrzeby uruchom go ponownie.
5. Sprawdź, czy można otworzyć wbudowany serwer internetowy HP drukarki z komputera podłączonego do sieci.

## Drukarka nie drukuje, a na komputerze jest zainstalowane zewnętrzne oprogramowanie zapory

1. Zaktualizuj oprogramowanie zapory do najnowszej wersji udostępnionej przez producenta.
2. Jeśli podczas instalowania drukarki lub próby wydruku widać programy żądające od zapory zezwolenia na dostęp do komputera, pozwól na taki dostęp.
3. Wyłącz zaporę i zainstaluj oprogramowanie drukarki bezprzewodowej na komputerze. Po zainstalowaniu oprogramowania urządzenia ponownie włącz zaporę.

## Po zmianie miejsca routera bezprzewodowego lub drukarki połączenie bezprzewodowe nie działa

1. Upewnij się, że router lub drukarka są podłączone do tej samej sieci, co komputer.
2. Wydrukuj stronę konfiguracji.
3. Porównaj identyfikator SSID na stronie konfiguracji z identyfikatorem SSID w konfiguracji drukarki na komputerze.
4. Jeśli nie są takie same, urządzenie i komputer korzystają z różnych sieci. Zmień ustawienia komunikacji bezprzewodowej drukarki.



## Nie można podłączyć większej liczby komputerów do drukarki bezprzewodowej

1. Upewnij się, że pozostałe komputery są w zasięgu sygnału bezprzewodowego urządzenia, a samego sygnału nie blokują żadne przeszkody. Dla większości sieci zasięg wynosi 30 m od punktu dostępu bezprzewodowego.
2. Upewnij się, że drukarka jest włączona i znajduje się w stanie gotowości.
3. Upewnij się, że nie ma więcej niż pięciu jednoczesnych użytkowników Wi-Fi Direct.
4. Na komputerze wyłącz wszystkie aplikacje zapory.
5. Upewnij się, że sieć bezprzewodowa działa poprawnie.
6. Sprawdź, czy komputer działa prawidłowo. W razie potrzeby uruchom go ponownie.

## Drukarka bezprzewodowa traci łączność po podłączeniu do sieci VPN

- Zazwyczaj nie można ustanowić połączeń jednocześnie z siecią VPN i innymi sieciami.

## Sieci nie ma na liście sieci bezprzewodowych

- Upewnij się, że router bezprzewodowy jest włączony i otrzymuje zasilanie.
- Być może sieć jest ukryta. Powinna jednak istnieć możliwość nawiązania z nią połączenia.

## Sieć bezprzewodowa nie działa

1. Upewnij się, że kabel sieciowy nie jest podłączony.
2. Aby ustalić, czy sieć przestała działać, spróbuj podłączyć do niej inne urządzenia.
3. Sprawdź, czy działa połączenie z siecią, wysyłając do niej polecenie „ping”.
  - a. Otwórz wiersz poleceń na komputerze:
    - W systemie Windows kliknij przycisk **Start**, kliknij polecenie **Uruchom**, a następnie wpisz polecenie `cmd` i naciśnij klawisz **Enter**.
    - W przypadku OS X przejdź do **Aplikacje, Narzędzia** i otwórz pozycję **Terminal**.
  - b. Wpisz polecenie `ping` i adres IP routera.
  - c. Jeśli w oknie zostaną wyświetlone czasy odsyłania pakietów odpowiedzi, połączenie z siecią działa.
4. Upewnij się, że router lub drukarkę są podłączone do tej samej sieci, co komputer.
  - a. Wydrukuj stronę konfiguracji.
  - b. Porównaj identyfikator SSID w raporcie o konfiguracji z identyfikatorem SSID w konfiguracji drukarki na komputerze.
  - c. Jeśli nie są takie same, urządzenie i komputer korzystają z różnych sieci. Zmień ustawienia komunikacji bezprzewodowej drukarki.

## Przeprowadzanie testu diagnostycznego sieci bezprzewodowej

Z panelu sterowania drukarki można uruchomić test diagnostyczny, który dostarcza informacji o ustawieniach sieci bezprzewodowej.

1. Przewiń palcem na ekranie głównym panelu sterowania drukarki, aby otworzyć menu [Konfiguracja](#). Dotknij przycisku [Konfiguracja](#) , aby otworzyć menu.
2. Przewiń do opcji [Autodiagnostyka](#) i wybierz ją.
3. Wybierz polecenie [Uruchom test sieci bezprzewodowej](#), aby rozpocząć test. Zostanie wydrukowana strona zawierająca wyniki testu.

## Ograniczanie zakłóceń w sieci bezprzewodowej

Poniższe wskazówki mogą pomóc w zredukowaniu zakłóceń w sieci bezprzewodowej:

- Umieszczaj urządzenia bezprzewodowe z dala od dużych metalowych obiektów, takich jak szafy na akta, oraz innych urządzeń elektromagnetycznych, takich jak kuchenki mikrofalowe czy telefony komórkowe. Przedmioty takie mogą zniekształcać fale wysyłane na częstotliwościach radiowych.
- Umieszczaj urządzenia bezprzewodowe z dala od dużych obiektów murowanych i innych budynków. Obiekty takie mogą pochłaniać fale, obniżając w efekcie siłę sygnału.
- Umieszczaj router bezprzewodowy w centralnym miejscu, na linii widzenia drukarek, które mają z niego korzystać.

# Rozwiązywanie problemów z faksem

## Wprowadzenie

Skorzystaj z informacji dotyczących rozwiązywania problemów z faksem, aby wyeliminować problemy z działaniem urządzenia.

- [Lista kontrolna rozwiązywania problemów z faksem](#)
- [Rozwiązywanie ogólnych problemów z faksowaniem](#)

## Lista kontrolna rozwiązywania problemów z faksem

- Dostępnych jest kilka możliwych poprawek. Po każdej zalecanej czynności należy ponowić wysłanie faksu, aby sprawdzić, czy problem został rozwiązany.
  - Aby uzyskać najlepsze wyniki podczas rozwiązywania problemów z faksem, upewnij się, że kabel telefoniczny drukarki jest podłączony bezpośrednio do ściennego gniazda telefonicznego. Odłącz od drukarki wszystkie pozostałe podłączone urządzenia.
1. Upewnij się, że kabel telefoniczny jest podłączony do właściwego portu z tyłu drukarki.
  2. Sprawdź linię telefoniczną, korzystając z testu faksu:
    - a. Przewiń palcem na ekranie głównym panelu sterowania drukarki, aby otworzyć menu [Konfiguracja](#). Dotknij przycisku [Konfiguracja](#) , aby otworzyć menu.
    - b. Otwórz kolejno następujące menu:
      - [Serwis](#)
      - [Usługa faksowania](#)
    - c. Wybierz opcję [Uruchom test faksu](#). Drukarka wydrukuje raport testu faksu.

Raport może zawierać następujące wyniki:

      - **Sukces:** Raport zawiera przegląd wszystkich bieżących ustawień faksu.
      - **Niepowodzenie:** Raport określa charakter błędu i zawiera wskazówki, jak rozwiązać powstały problem.
  3. Sprawdź, czy oprogramowanie sprzętowe drukarki jest aktualne:
    - a. Wydrukuj stronę konfiguracji przy użyciu menu [Raporty](#) panelu sterowania, aby uzyskać kod daty aktualnej wersji oprogramowania sprzętowego.
    - b. Odwiedź stronę [www.hp.com/go/support](http://www.hp.com/go/support), kliknij odnośnik **Sterowniki i oprogramowanie**, następnie wpisz nazwę drukarki w polu wyszukiwania i wciśnij klawisz **ENTER**. Wybierz drukarkę z listy wyników wyszukiwania.
    - c. Wybierz system operacyjny.
    - d. W sekcji **Oprogramowanie sprzętowe** zlokalizuj **Narzędzie aktualizacji oprogramowania sprzętowego**.



**UWAGA:** Upewnij się, że używane narzędzie aktualizacji oprogramowania sprzętowego jest odpowiednie do posiadanego modelu drukarki.

- e. Kliknij przycisk **Pobierz**, kliknij przycisk **Uruchom**, a następnie ponownie kliknij przycisk **Uruchom**.
- f. Po uruchomieniu narzędzia wybierz drukarkę z listy rozwijanej, a następnie kliknij opcję **Wyślij oprogramowanie układowe**.



---

**UWAGA:** Aby wydrukować stronę konfiguracji w celu sprawdzenia wersji zainstalowanego oprogramowania sprzętowego przed lub po procesie aktualizacji, kliknij przycisk **Wydrukuj konfigurację**.

---

- g. Przeprowadź instalację zgodnie z instrukcjami wyświetlanymi na ekranie, a następnie kliknij przycisk **Zakończ**, aby zamknąć narzędzie.
4. Upewnij się, że faks został skonfigurowany podczas instalacji oprogramowania drukarki.  
Na komputerze, w folderze programu firmy HP uruchom narzędzie do konfiguracji faksu (Fax Setup Utility).
  5. Upewnij się, że usługa telefonii obsługuje faks analogowy.
    - W przypadku korzystania z linii ISDN lub cyfrowej PBX skontaktuj się z operatorem, aby uzyskać informacje na temat konfigurowania jej do analogowej linii faksu.
    - W przypadku korzystania z usługi VoIP zmień ustawienie **Prędkość faksu** na wartość **Wolny (V.29)** na panelu sterowania. Dowiedz się, czy operator umożliwia korzystanie z faksów i zapytaj o zalecaną szybkość faks-modemu. Niektóre firmy mogą wymagać użycia adaptera.
    - Jeśli korzystasz z usługi DSL, upewnij się, że filtr znajduje się na linii telefonicznej podłączonej do drukarki. Jeśli nie masz filtra DSL, kup go lub skontaktuj się z usługodawcą DSL. Jeśli filtr DSL jest zainstalowany, spróbuj użyć innego, ponieważ aktualny może być uszkodzony.

## Rozwiązywanie ogólnych problemów z faksowaniem

- [Wolne wysyłanie faksów](#)
- [Niska jakość faksu](#)
- [Faksy są obcięte lub drukowane na dwóch stronach](#)

### Wolne wysyłanie faksów

Drukarka jest podłączona do linii telefonicznej o niskiej jakości.

- Ponów wysyłanie faksu, gdy warunki na linii telefonicznej poprawią się.
- Skontaktuj się z operatorem udostępniającym linię faksu.
- Wyłącz ustawienie **Korekcja błędów**.
  - a. Otwórz **Menu konfiguracji**.
  - b. Otwórz menu **Usługi**.
  - c. Otwórz menu **Usługa faksowania**.
  - d. Otwórz menu **Korekcja błędów**.
  - e. Wybierz ustawienie **Wyłącz**.



---

**UWAGA:** Może to obniżyć jakość obrazu.

---

- Oryginalny dokument powinien być na białym papierze. Nie należy stosować takich kolorów, jak szary, żółty lub różowy.
- Zwiększ wartość ustawienia [Szybkość faksu](#).
  - a. Otwórz [Menu konfiguracji](#).
  - b. Otwórz menu [Konfiguracja faksu](#).
  - c. Otwórz menu [Konfiguracja zaawansowana](#).
  - d. Otwórz menu [Szybkość faksu](#).
  - e. Wybierz prawidłowe ustawienie.
- Podziel duże zlecenia faksowania na mniejsze i wyślij je osobno.
- Zmień konfigurację faksu w panelu sterowania, tak aby ustawić niższą rozdzielczość.
  - a. Otwórz [Menu konfiguracji](#).
  - b. Otwórz menu [Konfiguracja faksu](#).
  - c. Otwórz menu [Konfiguracja zaawansowana](#).
  - d. Otwórz menu [Rozdzielczość faksu](#).
  - e. Wybierz prawidłowe ustawienie.

## Niska jakość faksu

Faks jest niewyraźny lub jasny.

- Zwiększ rozdzielczość wysyłanych faksów. Rozdzielczość nie dotyczy odbieranych faksów.
  - a. Otwórz [Menu konfiguracji](#).
  - b. Otwórz menu [Konfiguracja faksu](#).
  - c. Otwórz menu [Konfiguracja zaawansowana](#).
  - d. Otwórz menu [Rozdzielczość faksu](#).
  - e. Wybierz prawidłowe ustawienie.



---

**UWAGA:** Zwiększenie rozdzielczości obniża szybkość przesyłania.

---

- Włącz opcję [Korekcja błędów](#) w panelu sterowania.
  - a. Otwórz [Menu konfiguracji](#).
  - b. Otwórz menu [Usługi](#).
  - c. Otwórz menu [Usługa faksowania](#).
  - d. Otwórz menu [Korekcja błędów](#).
  - e. Wybierz ustawienie [Włącz](#).

- Sprawdź stan kaset z tonerem i wymień je w razie potrzeby.
- Poproś nadawcę o przyciemnienie za pomocą ustawienia kontrastu w urządzeniu wysyłającym faks, a następnie o ponowne wystanie faksu.

## Faksy są obcięte lub drukowane na dwóch stronach

- Określ ustawienie [Standardowy format papieru](#). Faksy są drukowane na jednym formacie papieru, który został skonfigurowany w ustawieniach [Standardowy format papieru](#).
  - a. Otwórz [Menu konfiguracji](#).
  - b. Otwórz menu [Ustawienia systemu](#).
  - c. Otwórz menu [Ustawienia papieru](#).
  - d. Otwórz menu [Standardowy format papieru](#).
  - e. Wybierz prawidłowe ustawienie.
- Ustaw rodzaj i format papieru dla podajnika faksów.
- Włącz opcję [Dopasuj do strony](#), aby drukować dłuższe fakсы na papierze w formacie Letter lub A4.
  - a. Otwórz [Menu konfiguracji](#).
  - b. Otwórz menu [Konfiguracja faksu](#).
  - c. Otwórz menu [Konfiguracja zaawansowana](#).
  - d. Otwórz menu [Dopasuj do strony](#).
  - e. Wybierz ustawienie [Włącz](#).



---

**UWAGA:** Jeśli ustawienie [Dopasuj do strony](#) jest wyłączone, a dla ustawienia [Standardowy rozmiar papieru](#) wybrano wartość letter, oryginały w formacie legal będą drukowane na dwóch stronach.

---

# Indeks

## A

- AirPrint 43
- akcesoria
  - numery katalogowe 26
  - zamawianie 26
- aplikacje
  - pobieranie 82

## C

- Centrum Serwisowe HP 98
- części zamienne
  - numery katalogowe 27
- czyszczenie
  - szyba 136, 141
  - ścieżka papieru 121

## D

- domyślne, przywracanie 100
- domyślne ustawienia fabryczne, przywracanie 100
- druk na obu stronach
  - Mac 38
- drukowanie
  - z pamięci flash 45
- drukowanie dwustronne
  - Mac 38
  - ręczne (Mac) 38
  - ręczne (Windows) 35
  - system Windows 35
  - ustawienia (Windows) 35
- drukowanie mobilne, obsługiwane oprogramowanie 9
- drukowanie po obu stronach
  - ustawienia (Windows) 35
  - Windows 35
- Drukowanie w trybie Wi-Fi Direct 9, 40
- Drukowanie z urządzenia USB 45

- drukowanie z urządzeń przenośnych
  - urządzenia Android 44
- dupleks 49
- dupleks (drukowanie dwustronne)
  - ustawienia (Windows) 35
- duplekser
  - zacięcia 115

## E

- energia
  - zużycie 11
- etykieta produktu i numer seryjny
  - umiejscowienie 3
- etykieta z numerem seryjnym
  - umiejscowienie 3
- etykiety
  - drukowanie 23
  - orientacja 23
- etykiety, ładowanie 23
- Explorer, obsługiwane wersje wbudowany serwer internetowy HP 84

## F

- faks
  - kody szybkiego wybierania 79
  - rozwiązywanie ogólnych problemów 152
  - wysyłanie za pomocą oprogramowania 80
- faksowanie
  - za pomocą skanera płaskiego 78
  - z komputera (Windows) 80
  - z podajnika dokumentów 79
- faksy elektroniczne
  - wysyłanie 80

## G

- Główny podajnik wejściowy
  - ładowanie etykiet 23
  - ładowanie kopert 21
- gniazdo zasilania
  - umiejscowienie 3

## H

- HP, wbudowany serwer internetowy (EWS)
  - funkcje 84
- HP EWS, korzystanie 84
- HP Web Jetadmin 93

## I

- Instalacja sieciowa 83
- Internet Explorer, obsługiwane wersje wbudowany serwer internetowy HP 84

## J

- jakość obrazu
  - sprawdzanie stanu wkładu z tonerem 121
- Jetadmin, HP Web 93

## K

- kalibrowanie
  - kolorów 125
- kaseta
  - wymiana 28
- kaseta z tonerem
  - numery katalogowe 27
  - ustawienia progu niskiego stanu 101
  - używanie przy niskim stanie 101
- kasety ze zszywkami
  - numery katalogowe 27

- kasety z tonerem
  - elementy 28
  - numery katalogowe 26
  - wymiana 28
- kolory
  - kalibrowanie 125
- kompozycja kolorów
  - zmiana (Windows) 125
- koperta
  - orientacja 21
- koperty
  - ładowanie podajnika 1 15
  - orientacja 15
- koperty, wkładanie 21
- kopiowanie
  - dokumenty dwustronne 49
  - krawędzie dokumentów 139
  - optymalizacja pod względem tekstu i obrazów 138
  - pojedyncze kopie 48
  - ustawianie formatu i rodzaju papieru 137
  - wiele kopii 48
- kopiowanie dwustronne 49
- książka telefoniczna, faks
  - dodawanie pozycji 79
- L**
- liczba kopii, zmienianie 48
- liczba stron na arkusz
  - wybór (Windows) 37
- liczba stron na arkuszu
  - wybieranie (Mac) 39
- liczba stron na minutę 7
- lista kontrolna
  - łączność bezprzewodowa 147
  - rozwiązywanie problemów z faksem 151
- Ł**
- ładowanie
  - papier w podajniku 1 15
  - papier w podajniku 2 17
- M**
- materiały
  - ustawienia progu niskiego stanu 101
  - używanie przy niskim stanie 101
  - zamawianie 26
- materiały do drukowania
  - ładowanie podajnika 1 15
- materiały eksploatacyjne
  - numery katalogowe 26, 27
  - wymiana kaset z tonerem 28
- menu aplikacji 82
- Microsoft Word, faksowanie z 80
- N**
- Netscape Navigator, obsługiwane wersje
  - wbudowany serwer internetowy HP 84
- numery katalogowe
  - akcesoria 26
  - części zamienne 27
  - kaseta z tonerem 27
  - kasety ze zszywkami 27
  - kasety z tonerem 26
  - materiały eksploatacyjne 26, 27
- numery szybkiego wybierania
  - programowanie 79
- O**
- obsługa klienta
  - online 98
- opcje kolorów
  - zmiana (Windows) 125
- opóźnienie uśpienia
  - ustawienie 91
- oprogramowanie
  - wysyłanie faksów 80
- Oprogramowanie HP Easy Scan (OS X) 53
- oprogramowanie HP ePrint 43
- oprogramowanie HP Scan (system Windows) 52
- OS (system operacyjny)
  - obsługiwany 7
- P**
- Pamięci flash
  - drukowanie z 45
- pamięć
  - dołączona 7
- panel sterowania
  - lokalizacja 2
  - pomoc 99
- papier
  - ładowanie podajnika 1 15
  - ładowanie podajnika 2 17
- orientacja w podajniku 1 15
- orientacja w podajniku 2 19
- wybieranie 122
- papier, zamawianie 26
- parametry akustyczne 11
- parametry elektryczne 11
- podajnik 1
  - zacięcia 109
- podajnik 2
  - orientacja papieru 15, 19
  - wkładanie papieru 17
  - zacięcia 111
- podajnik dokumentów 49
  - faksowanie 79
  - kopiowanie dokumentów dwustronnych 49
  - problemy z podawaniem dokumentów 103
  - zacięcia 106
- podajniki
  - lokalizacja 2
  - pojemność 7
  - w komplecie 7
- podajnik nr 1
  - ładowanie 15
- pojemniki, wyjściowe
  - lokalizacja 2
- pojemnik wyjściowy
  - umiejscowienie 2
  - usuwanie zacięć 117
- pokrywy, umiejscowienie 2
- pomoc, panel sterowania 99
- pomoc online, panel sterowania 99
- pomoc techniczna
  - online 98
- pomoc techniczna online 98
- port sieciowy
  - umiejscowienie 3
- port USB
  - umiejscowienie 3
- port USB bezpośredniego dostępu
  - umiejscowienie 2
- porty faksu
  - umiejscowienie 3
- porty interfejsów
  - umiejscowienie 3
- priorytetowy otwór na pojedyncze arkusze
  - ładowanie 15



- orientacja papieru 15
  - zacięcia 109
  - Priorytetowy podajnik wejściowy
    - ładowanie etykiet 23
    - ładowanie kopert 21
  - problemy z jakością obrazu
    - przykłady i rozwiązania 127
  - problem z pobieraniem papieru
    - rozwiązywanie 103
  - przeglądarka internetowa, wymagania
    - wbudowany serwer internetowy HP 84
  - Przybornik urządzeń HP, korzystanie 84
  - przyciski panelu sterowania
    - umieszczenie 4
  - przywracanie domyślnych ustawień fabrycznych 100
- R**
- ręczne drukowanie dwustronne
    - Mac 38
    - system Windows 35
    - Windows 35
  - rodzaje papieru
    - wybór (Mac) 39
  - rodzaju papieru
    - wybór (Windows) 37
  - rozwiązania do druku mobilnego 7
  - rozwiązywanie problemów
    - faks 152
    - faksy 151
    - problemy z podawaniem papieru 103
    - problemy z siecią 145
    - sieć bezprzewodowa 147
    - sieć przewodowa 145
    - sprawdzanie stanu wkładu z tonerem 121
  - rozwiązywanie problemów z faksem
    - lista kontrolna 151
- S**
- sieci
    - HP Web Jetadmin 93
    - instalacja drukarki 83
    - obsługiwane 7
  - sieć bezprzewodowa
    - rozwiązywanie problemów 147
- skaner**
- czyszczenie szyby 136, 141
  - faksowanie 78
- skanowanie**
- z oprogramowania HP Easy Scan (OS X) 53
  - z oprogramowania HP Scan (Windows) 52
- specyfikacje**
- elektryczne i akustyczne 11
- sterowniki, obsługiwane 7**
- sterowniki druku, obsługiwane 7**
- system Windows**
- faksowanie za pomocą 80
- systemy operacyjne, obsługiwane 7**
- systemy operacyjne (OS) obsługiwane 7**
- szyba, czyszczenie 136, 141**

**T**

- tylne drzwiczki
  - zacięcia 113

**U**

- układ pamięci (toner)
  - lokalizacja 28
- urządzenia Android
  - drukowanie z 44
- Usługa HP ePrint 42
- Usługi sieciowe HP
  - aplikacje 82
  - włączanie 82
- usługi sieci Web
  - aplikacje 82
  - włączanie 82
- ustawienia
  - domyślne ustawienia fabryczne, przywracanie 100
  - ustawienia ekonomiczne 91
  - ustawienie EconoMode 91, 124
- utrwalacz
  - zacięcia 113

**W**

- waga, drukarka 10
- wbudowany serwer internetowy
  - przypisywanie hasel 90
- wbudowany serwer internetowy (EWS)
  - funkcje 84
- wiele stron na arkuszu
  - drukowanie (Mac) 39

- wiele stron na jednym arkuszu
  - drukowanie (Windows) 37
- witryny
  - obsługa klienta 98
- witryny internetowe
  - HP Web Jetadmin, pobieranie 93
- wł./wytł., umiejscowienie przycisku 2
- Word, faksowanie z 80
- wsparcie techniczne
  - online 98
- wyłącznik zasilania, umiejscowienie 2
- wyłącz z opóźnieniem
  - ustawienie 92
- wymagania dotyczące przeglądarki
  - wbudowany serwer internetowy HP 84
- wymagania systemowe
  - minimalne 9
  - wbudowany serwer internetowy HP 84
- wymiana
  - kasety z tonerem 28
- wymiary, drukarka 10
- wysyłanie faksów
  - za pomocą oprogramowania 80

**Z**

- zacięcia
  - duplekser 115
  - podajnik 1 109
  - podajnik 2 111
  - podajnik dokumentów 106
  - pojemnik wyjściowy 117
  - priorytetowy otwór na pojedyncze arkusze 109
  - tylne drzwiczki 113
  - umieszczenie 105
  - utrwalacz 113
- zacięcia papieru
  - duplekser 115
  - podajnik 1 109
  - podajnik 2 111
  - podajnik dokumentów 106
  - pojemnik wyjściowy 117
  - priorytetowy otwór na pojedyncze arkusze 109
  - tylne drzwiczki 113
  - umieszczenie 105
  - utrwalacz 113

zakłócenia w sieci bezprzewodowej:

150

zamawianie

materiały eksploatacyjne i

akcesoria 26

zestawy konserwacyjne

numery katalogowe 27